

小牛电动 XN1500DT-18A 电动两轮摩托车

XN1500DT-18A 电动两轮摩托车 使用说明书

请仔细阅读本使用说明书！本使用说明书包含重要安全事项！

在未完全了解电动两轮轻便摩托车性能前，请勿使用！

请妥善保管该使用说明书！

目录

1. 产品概述	01
2. 安全骑行须知	02
3. 使用简介	04
4. 部件说明	07
5. 仪表及组合开关	10
6. 钥匙及NFC卡片	12
7. 电池、充电器、电机及控制器	14
8. 故障排除	19
9. 商标与法律声明	22
10. 维护与保养	23
11. 基本参数	25
12. 售后服务	29

附件1: 定期维护与保养表

1 产品概述

感谢您选购 XN1500DT-18A 电动两轮摩托车。

在骑行前请仔细阅读本说明书，并妥善保管。在未了解 XN1500DT-18A 性能前，请勿直接骑行。请仔细阅读本说明书中的重要安全事项，并在公路或城市机动车道上行驶，在骑行过程中请遵守当地的法律法规，安全骑行。

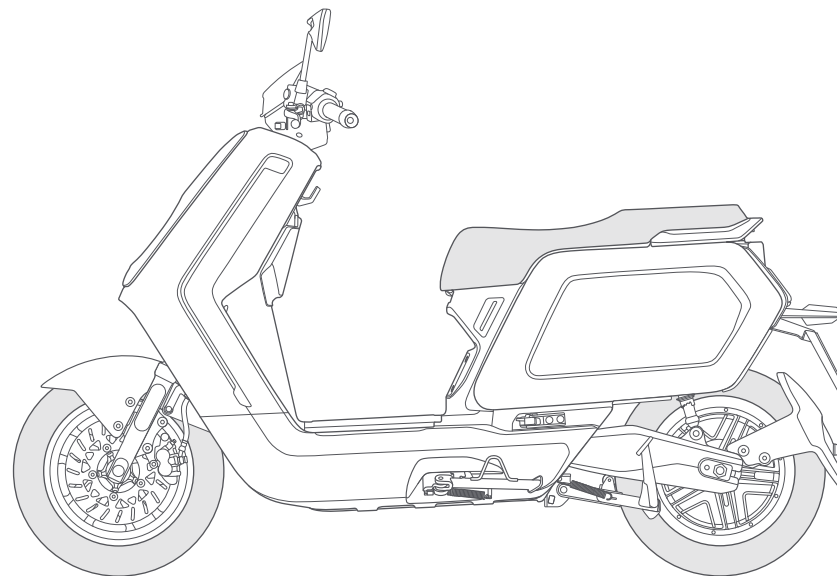

2 安全骑行须知

- 骑行前，请仔细阅读《使用说明书》，认真检查各零部件是否完好，以确保您的行驶安全，如发现问题请及时与经销商联系。
- 为确保您的安全，在行驶中请戴上安全头盔，手套等防护用具。不能穿松散的服装，它会让您行车时既不舒服又不安全。
- 应确认您的健康状况良好，且未疲倦，以便您在较佳状态下进行车辆控制。服用药物、药品和饮酒后不能驾车。
- 本车不怕雨、雪天气，但不能涉水，当水位超过10厘米深度时，强行涉水通过，有可能造成整车电气元件及线路的短路，务请注意！
- 请遵守交通法规，雨、雪天及路滑地段应减慢车速，刹车时应增加制动距离，以确保安全。
- 请勿自行拆卸分解零部件，如要更换，请联系维修站。
- 为了他人的安全，请不要给不会操作车辆的人骑行，从而也使您的爱车免受不必要的损坏。
- 由于长期骑行，制动蹄块磨损，请您注意及时调整制动间隙，必要时更换磨损件。

为了您和他人的安全，请您仔细阅读以下内容：

骑行者需遵守交通法规，注意行车安全

- 骑行前，请仔细阅读《产品使用说明书》，认真检查各零部件是否完好，以确保您的行驶安全，如发现问题请及时与经销商或售后服务中心联系。
- 为确保您的安全，在行驶中请佩戴安全头盔，手套等防护用具。请不要穿着松散的服装，它会让您行车时既不舒服又不安全。
- 应确认您的健康状况良好，且未疲倦，以便您在较佳状态下进行车辆控制。服用药物、药品和饮酒后不能骑车。
- 本车不怕雨、雪天气，但不能过度涉水，当水位超过10厘米深度时，强行涉水通过，有可能造成整车电气元件及线路的短路，务请注意！

- 请遵守交通法规，雨、雪天及路滑地段应减慢车速，刹车时应增加制动距离，以确保安全。
- 请勿自行拆卸分解零部件。
- 车辆不要停放在建筑门厅、疏散楼梯、走道和安全出口处；
- 车辆不要在居住建筑内充电和停放，充电时应当远离可燃物，充电时间不宜过长。
- 请勿超载行驶，在保证安全的情况下，尽量不要频繁刹车、启动，遇到情况请提前刹车、断电，或滑行减速刹车。
- 夜间骑行时，请打开大灯。转向时请打开转向信号灯并减速行驶。
- 应依法取得机动车驾驶证，自觉遵守交通规则，驾驶人应当按照驾驶证载明的准驾车型驾驶机动车，并随身携带机动车驾驶证。

骑行后的注意事项

- 使用完车辆后，请关闭车辆电源，取下钥匙。
- 停放时请注意支撑平稳。
- 请检查电池电量是否充足，及时充电，以免影响您下次正常使用。
- 长期存放车辆时，请将车辆充足电放置于阴凉干燥处，关闭空气开关，并坚持每半个月补充电一次。

3 使用简介

激活车辆 (详见快速使用说明活页)



下载小牛电动App



注册/登录账号



根据提示添加并激活设备

骑行前请检查车辆部件，如有异常请及时进行维修或找专业维修。

- 检查前后轮胎气压是否充足，前轮胎正常气压应保持175 kPa，后轮胎正常气压应该保持175 kPa；
- 检查轮胎有无明显的龟裂、凸起及异常的磨损；
(注意：轮胎气压低、轮胎龟裂、损伤及异常磨损都可能影响续航里程或造成转向不灵或爆胎，以致引起事故。)
- 如车辆配置空气开关，请检查桶座内空气开关是否处于通路状态，如处于关闭状态，请将开关拨到“ON”档位；
- 检查调速手把、制动刹把各功能是否正常有效；
- 检查大灯、转向等信号灯具功能是否正常；
- 检查喇叭功能是否正常；
- 检查转向是否灵活，上下左右前后摆动方向把，无间隙、无松动、过紧或卡滞现象；
- 检查后视镜后视范围，在骑行位置上，从后视镜应能观察到后方10米远4米宽范围内的图像；
- 检查蓄电池电量是否充足，能否满足您骑行需要。

启动与关闭方式



密码解锁

需在小牛电动App中开启此功能，具体参考App指引。



互联解锁

小牛电动App > 车机互联 模块中开启“互联解锁”，即可靠手机自动解锁、上锁车辆。

互联解锁后，长按手把右侧启动按键，即可一步启动、关闭车辆电源。

- ▶ 带有专用启动按键的车型，则为按下专用启动按键。
- ▶ 详细操作可查看小牛电动App > 车机互联 > 使用指南。



NFC卡片钥匙

在卡片感应区轻刷一下卡片钥匙，即可开关车辆电源。

- ▶ 带有NFC功能的手机，可作为虚拟卡片钥匙使用。
- ▶ 卡片钥匙添加与删除请见“P14”说明。



互联操控

在车机互联互通正常时，通过小牛电动App上的快捷按键，即可开关车辆电源。

- ▶ 部分手机支持系统快捷小组件，可实现更方便的操作，详情请参考手机系统相关功能。

开始骑行 骑行前请佩戴安全头盔，确认开启车辆电源后：



第一步 收起边撑。



第二步 捏住刹车并敲击手把右侧启动按键，进入READY骑行档。

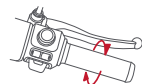

第三步 转动右手转把，开始骑行。

锁车设防

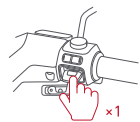

驻车档

车辆静止时，轻击手把右侧启动按键，可切换READY骑行档至P驻车档。

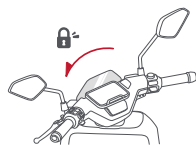

龙头锁

在关闭车辆电源时将自动上锁。锁定龙头时，请确认车头向左转到最大位置。



自动设防

关闭车辆电源后，车辆处于非互联解锁状态时将自动上锁并设防。车辆静置5分钟以上，将自动关闭电源并设防。



安防警报

通过手机互联操控，可开关报警音。设防后车辆发生异常震动时，将发出警报，关闭报警音则为静音警报。

座垫锁

开启车辆后，双击手把右侧启动按键，可开启座垫。
在未连接主电池时，单击手把右侧启动按键唤醒设备，然后通过手机互联操控开启座垫。

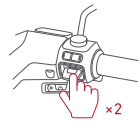

4 部件说明

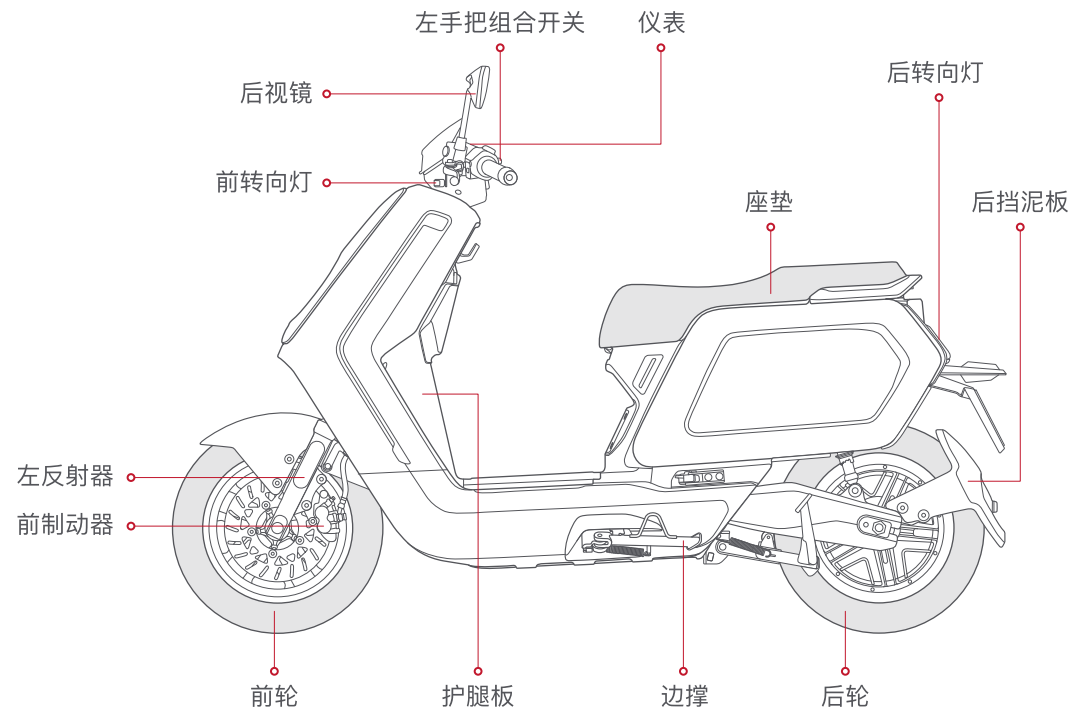

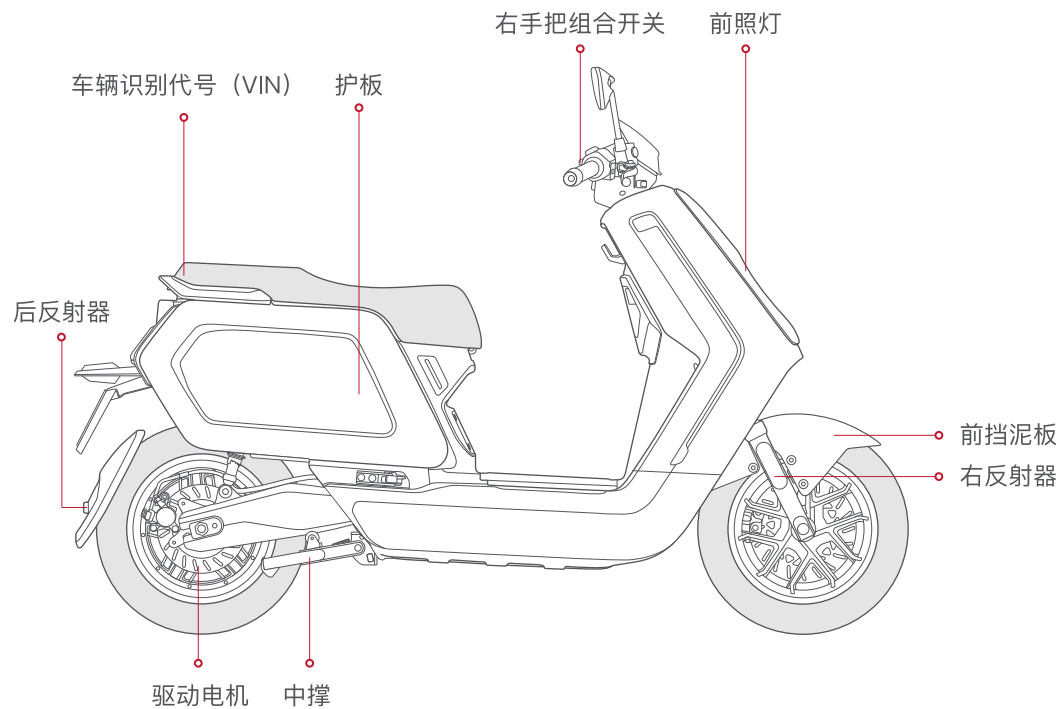

车辆识别号代码位置

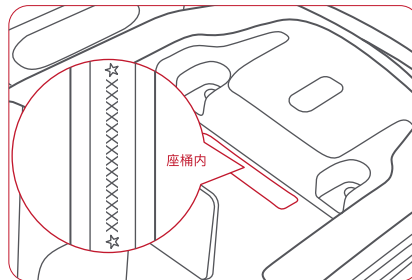

车辆铭牌位置



电动机号位置

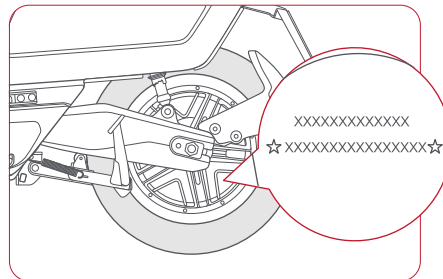

5 仪表及组合开关



常规界面

动力蓄电池充电状态	近光灯 近光灯亮起时显示	系统故障 ^[5]	24°C 气温	骑行模式 标准 D
边撑 ^[1]	蓝牙 蓝牙连接时亮起	23:45 时间 显示当前时间 (24小时制)	23 周四 日期	骑行模式 显示当前骑行模式
信号异常 安装网络通讯模块, 并检测到移动网络信号或卫星定位信号太弱时闪烁	示廓灯 电摩车型, 示廓灯开启时显示	转向灯 转向灯、双闪灯开启时闪烁	速度环	
定速巡航 定速巡航时显示	电量值 剩余电量百分比	READY 准备骑行 行驶档状态显示		
远光灯 远光灯亮起时显示	58 km 续航里程	99 km/h 速度/档位/百分比	ABS / TCS 配有防锁死刹车系统/牵引力控制系统功能的车型, 开机时显示, 自检无问题后熄灭。功能工作中时显示。功能关闭时显示为OFF	
胎压异常 连接胎压计, 且胎压值异常时显示	动力蓄电池故障 ^[3]	23463 km 总行驶里程		
OBD系统 ^[2]	电机及控制器过热 ^[4]	199 错误代码		

[1] 边撑立下时显示; 边撑立下时转动: 快闪 [2] 出现OBD异常报警时显示。具体规则对应错误代码规范P20 [3] 出现电池故障时显示。具体规则对应错误代码规范P20 [4] 出现电机或控制器故障时显示。具体规则对应错误代码规范P20 [5] 出现系统故障时显示。具体规则对应错误代码规范P20

组合开关示意

左手组合开关

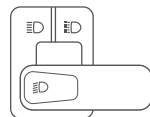

超车警示灯 + 远/近光灯
按下按键远光灯亮起,
松开按键远光灯熄灭。
向外推打开远光灯;

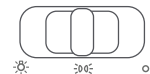

整车灯调节

按键拨至右侧, 整车灯具关闭;
按键拨至中间, 示廓灯 & 牌照灯开启;
按键拨至左侧, 前照灯开启。

右手组合开关



多功能旋钮
结合仪表设计切换信息显示;
按压进行选择确认动作。

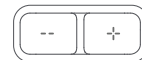

骑行模式

按下左右按键, 调节骑行模式。



定速巡航/助力推行

车速高于10km/h时, 点击进入定速巡航模式
车速低于3km/h时, 点击进入助力推行模式
助力推行模式下, 拧动转把, 车辆缓慢前进。
再次点击, 退出此模式。



启动开关

车辆解锁后, 长按按键开启或关闭车辆电源;
车辆开启状态下点击按键, 可切换Ready骑行档和P驻车档;
双击按键可开启坐垫;
连续二击按键进入蓝牙配对模式。



转向灯

向左拨, 开启左转向灯;
向右拨, 开启右转向灯;
中间位置按下复位, 关闭左/右转向灯。

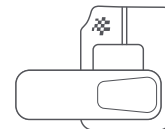

BOOST按键



喇叭

按下喇叭键, 喇叭鸣响, 松开则停止。

6 钥匙及NFC卡片

传统钥匙

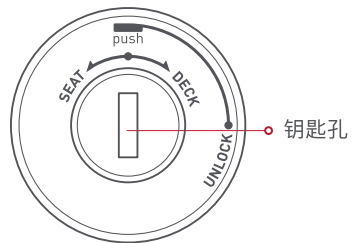

龙头锁



钥匙

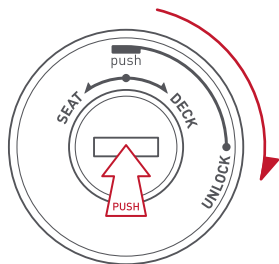

开启龙头锁

开启龙头锁

插入钥匙，下压，并顺时针旋转至“UNLOCK”位置，钥匙固定不动，即龙头锁解锁；

关闭龙头锁

再次下压钥匙，顺时针转动到极限再逆时针自然回正；将龙头车把向左自然倾斜偏转至45°，龙头锁即自动锁附；

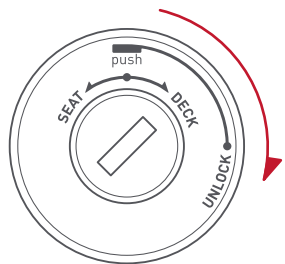

开启脚踏板

开启脚踏板

插入钥匙，顺时针旋转至“DECK”位置，听到“啪”的一声，脚踏板锁打开。

关闭脚踏板

关合脚踏板，并用下压脚踏板上锁处，听到“啪”的一声，脚踏板锁关闭；

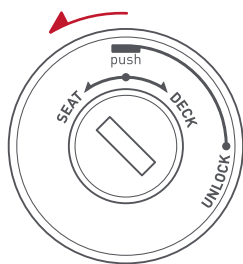

打开座桶锁

打开座桶

插入钥匙，逆时针旋转至“SEAT”位置听到“啪”的一声，座桶打开。

关闭座桶

关合座垫，并用下压座垫尾端，听到“啪”的一声，座桶关闭；

NFC卡片钥匙

卡片钥匙功能

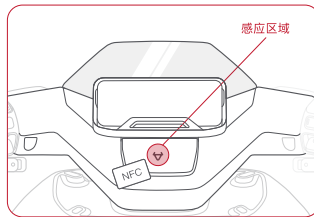

• 开关车辆电源

刷卡开关车辆电源，刷卡区域在仪表下方“”处。

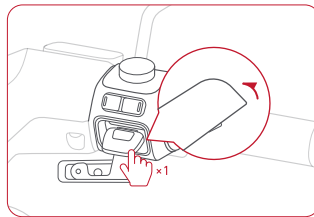

• 开启座垫

无主电池时，单击启动按键后1分钟内刷卡，开启座垫。

卡片钥匙配置

请使用小牛电动App中的「钥匙与共享」模块管理配置NFC钥匙。

7 电池、充电器、电机及控制器

充电说明

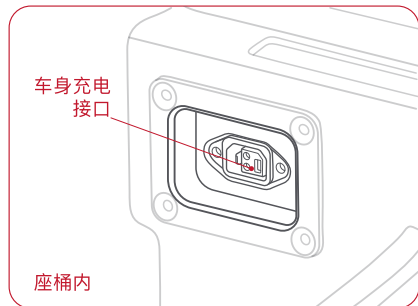

• 整车充电

将电池放入电池仓，并将电源插头连接到电池上，然后将充电器充电插头插入车身的充电接口进行整车充电。此时车辆通电时仪表盘充电指示灯将亮起，并显示实时电量。

电池使用前须知

- 使用前请确认电池型号为整车原配电池，请勿随意使用其他品牌或其他型号的电池。
- 检查电池外观是否完好，确保无破损、漏液、发热浸水和冒烟等明显现象。
- 为保证运输安全，电池出厂电量在30%左右。由于运输和存储周期等自耗电因素，导致首次使用时电量偏低或没有电量，此为正常现象，请勿担心，按照充电说明进行充电即可。

⚠ 废旧电池不可擅自进行拆解，应当交由相关专业部门回收处理。

使用环境



请您在-10°C~45°C
环境下使用电池



请避免电池被水、饮料、
腐蚀性等液体浸湿



请避免让电池靠近热源、明火、
易燃易爆气体(液体)



请避免金属异物
进入电池箱

在低温情况下，电池可用容量会有不同程度的衰减，具体参考程度为：-10°C时可用容量为70%，0°C时可用容量为85%，25°C时可用容量为100%。如电池有异味、发热、变形及其它异常情况，请立即停止使用，远离电池并联系售后部门。

⚠ 电池不属于用户可维修部件，如发生异常现象，请联系售后部门进行检修。私自拆解电池将不享受三包政策，并有可能导致电池产生发热、冒烟、起火或爆炸。

充电环境



请使用电池配套的原厂充电器进行充电，勿使用其他品牌或型号充电器进行充电。



请在环境温度0°C~35°C对电
池进行充电。



充电时间请勿超过12小时，
避免影响电池使用寿命。

- 充电前期电量上升较快，后期较慢，这是为充电安全设定的程序，为正常情况。
- 冬天充电时，室外温度较低，环境低于0℃时，电池将停止充电，此为正常现象。请将电池放置在适宜的环境温度下进行充电，保证充电效果。
- 充电过程中，部分铝外壳充电器有温升效应，表层温度较高，为正常现象，请放心使用。请注意避免儿童碰触。

电池使用注意事项

- 首次使用请将电池尽量耗尽，然后充满使用，循环2-3次使用效果更佳，确保电池实际容量与仪表显示更准确。
- 后期使用尽量保持电池电量不低于20%，及时充电，可延长电池使用循环寿命。
- 正常使用骑行时，建议使用省电模式档位，起步缓慢操作油门把手，逐步加速，可延长电池续航里程。
- 电池使用次数增加，电池实际容量和仪表显示会出现偏差，请定期（不超过3个月）对电池进行满充满放，内部电芯和智能系统可自动校准电量，提升体验效果。
- 建议每两个月检查电池的电源插头，确认接触簧片是否有积碳和氧化发黑现象，如有请到指定网点进行维护。

⚠ 避免电池淋雨或冲水，更不能将电池泡水，整车涉水勿超过电池仓底部高度，否则将可能引起电池进水，内部短路，电池永久失效。在此情况下严禁再次对整车进行充电操作，否则将引起电池起火、燃烧和爆炸危险，请马上将电池移交指定网点进行维护操作。

存放环境

- 如果电池放置在整车上，因为整车智能系统和报警系统工作原因，将实时消耗电池电量，整车放置一段时间后，仪表显示电量下降属于正常情况。一般停放8小时，电池耗电5%左右为正常情况。
- 请在环境温度0℃~25℃对电池进行存放，请勿将电池在高于40℃的环境中存放，否则将导致电池出现不可逆的容量衰减。长期不使用车辆（如冬季、夏天或其他特殊情况），必须将电池取出单独存放，并定期维护充电，否则将可能导致电池电量完全耗尽，产生不可逆损坏。对于这类问题，电池故障将不在三包范围之内。
- 电池最合适的存放电量为50%，若低于10%或高于90%的电量长期存放将导致电池出现不可逆的容量衰减。
- 锂电池安全存放的自耗电保护模式，技术标准如下：
(1)长期不使用，存放在车上（未拔开电池插头），安全期最大为一个月，否则有可能产生电池馈电，无法修复问题。
(2)长期不使用，电量不小于50%，单独存放，或放置车上（拔开电池插头），安全期最大为3个月，否则有可能产生电池馈电，无法修复问题。
- 避免将电池存放在有跌落风险的场所，跌落可能导致电池内部不可控的损坏并可能导致电池产生泄漏、发热、冒烟、起火或爆炸。

⚠ 以上不当使用造成电池欠压、馈电不在三包责任范围内。

充电器使用注意事项

- 充电器仅限于室内使用。
- 严禁在密闭空间或烈日及高温环境下充电，不得将充电器放在座桶或尾箱内充电。
- 充电时，先插电池，后加市电；充足后，先切断市电，后拔电池插头。
- 当绿灯亮起应及时切断电源，禁止在不充电的情况下，长时间将充电器空载连接在交流电源上。
- 在充电过程中，如指示灯异常、出现异味或充电器外壳过热，应立即停止充电，并对充电器进行检修或更换。
- 不得自行拆卸或更换充电器内的器件。
- 更换充电器时，应当和电池型号匹配。

电机使用注意事项

- 不要过载骑行，当车辆由于受阻不能正常启动时，不要反复启动，应排除阻力后再启动。
- 雨天路面积水超过电机中轴，切勿使用车辆从积水处行驶，过深的积水易使电机渗水从而造成电机故障。（不属于保修范围）
- 日常使用无需维护电机，但应注意电机轴的安装螺母紧固状态，若发现螺母松动应及时拧紧螺母或请专业人士检查。
- 建议每三个月到小牛官方门店对电机进行检查。

控制器使用注意事项

- 保持控制器干燥，防止雨天浸水，平时要注意控制器外表清洁，这样有利于散热，控制器使用寿命就会延长。
- 控制器引线插头要保持清洁。当控制器引线插头受到污染的雨水侵蚀后，要及时用清水或酒精擦拭，避免氧化锈蚀，防止造成接插不实而控制器失效。
- 不要长时间超负荷运行，容易造成控制器内部元件老化，性能降低，骑行噪音大，动力不足。
- 在刹车时要注意尽量轻缓，动作过大或者刹车频繁都会对控制器造成损坏，也影响骑行安全，尤其是在雨雪天。

8 故障排除

整车故障排除

问题现象	原因	处理方法
打开电源，整车无动力输出	车辆无供电	1. 检查电池插头是否插好 2. 电池欠压，给电池充电
打开电源，转动调速把，电机不启动	1. 处于刹车状态 2. 车辆处于停车状态 3. 如车辆配置边撑开关，边撑未收起 4. 启动开关故障	1. 检查刹车把是否处于刹车状态 2. 参阅说明书“启动操作”部分 3. 收起边撑 4. 联系售后服务，检查启动开关
行驶续航里程不足	1. 电池充电不足 2. 轮胎气压不足 3. 频繁刹车启动，超载 4. 电池老化或正常衰减 5. 环境温度太低，电池容量降低	1. 检查充电器有无损坏 2. 每次使用前检查胎压 3. 养成良好驾驶习惯 4. 更换电池 5. 属于正常现象
电池无法充电	1. 充电器插头未插好 2. 电池温度过低 3. 电池温度过高	1. 检查插头是否松动 2. 等待电池恢复充电温度 3. 等待电池恢复充电温度
USB无法充电	1. 插头未插好 2. USB线不符合手机标准 3. USB充电器损坏	1. 检查USB插头是否插好 2. 请购买符合手机标准的连接线 3. 联系售后服务，更换损坏部件

代码	代码意义	处理方法
138	电池 MOS 管损坏	请联系售后服务
136	电池进水	请联系售后服务
135	电池短路保护警告	请联系售后服务
134	电池开路或不均衡报警	请联系售后服务
130	电池过放警告	请联系售后服务
133	电池低温	请联系售后服务
132	电池过温警告	请联系售后服务
131	放电过流警告	请联系售后服务
110	控制器, 功率管故障 驱动电源故障	请联系售后服务
120	电机故障, HALL 故障 缺相	请联系售后服务
140	转把故障	请联系售后服务
183	智能充短路保护	请联系售后服务
161	远程锁车	请联系售后服务
72	智能锁自检异常	请联系售后服务
191	BMS 通讯故障	请联系售后服务
190	控制器通讯故障	请联系售后服务
10	控制器堵转	请联系售后服务
11	控制器欠压 过压	请联系售后服务
12	控制器过流	请联系售后服务
13	控制器过温	请联系售后服务
31	电池充电过流保护警告	请联系售后服务
30	电池过充保护	请联系售后服务
80	智能充温度保护	请联系售后服务
81	智能充过压保护	请联系售后服务
82	智能充过流保护	请联系售后服务
60	SIM 卡识别失败	请联系售后服务

代码	代码意义	处理方法
65	未写入车辆 SN 未写入中控序列号	请联系售后服务
99	通信总线故障	请联系售后服务

充电器常见故障判断和排除

故障现象	故障分析	处理方式
连接电源对电池进行充电, 充电器指示灯一直显示绿色 (不显示红色)	充电器输出端与电池充电座插头没有插好	重新插好充电插头
	充电器输出线路短路	更换充电器
	电池盒内电池连接线开路	重新连接电池线
	电池盒内保险丝熔断	更换同规格保险丝
充电时不能正常转态 (即红灯转绿灯)	锂离子电池发生单节断路或短路, 造成电池组电压过低, 充电时锂电池温度异常, 无法转态	更换锂离子电池
	充电环境温度过高, 使电池组内漏电流增大, 末期电流无法降低会造成不能正常转态	调整充电环境
指示灯不亮	充电器功能性故障造成, 如因剧烈震动会使充电器控制环路发生接触不良或开路, 造成电压失控, 使锂离子电池过充, 无法转态	更换充电器
	充电器损坏或者指示灯损坏	更换充电器
充电过程中, 电池未满电但充电器绿色指示灯常亮	充电器发生过温保护	调整充电环境

9 商标与法律声明

“”、“NIU”、“小牛电动”、“niu.com”，系北京牛电科技有限责任公司合法持有的注册商标，并授权江苏小牛电动科技有限公司在本商品上使用。未经商标权人许可，任何人不得在核准商品上擅自使用上述商标标识。

本说明书由江苏小牛电动科技有限公司制作并享有版权，任何机构或个人未经许可不得复制、分发本说明书的全部或任何部分。

由于产品功能不断完善、设计升级等原因，本说明书可能与您购买的产品略有不符之处，请以实际产品为准。

产品执行标准：GB 7258-2017

10 保养与维修

定期养护

定期养护可以将车辆的品牌价值从产品延伸到日常使用。每一台车辆在第一年使用期内都应获取至少三次涵盖八项检测的调校保养，一年后还应及时参加特别维护保养。所有的保养服务均可以在官方APP进行在线预约。

磨合期调校：当您的爱车购买起至骑行到500km（1个月），进行磨合期调校，让车辆以最完美的姿态融入到您的生活；

首次保养：当您的爱车购买起至骑行到1500km（4个月），进行首次保养，给陪伴您数月之久的车辆一次精心呵护；

第二次保养：当您的爱车购买起至骑行到3000km（10个月），进行第二次保养，让一路的风霜烟尘都远离车辆，让陪伴更长久。

全部保养项目如下表，实际保养项目将根据车型、骑行里程和时间进行灵活选择：

分类	检查项目
结构件	整车螺母紧固件
	整车螺栓紧固件
	轮胎检查
刹车系统	刹车油量检查
	刹车异响检查
	制动效果检查
	刹车盘检查
电器件	电源锁、报警器检查
	灯光检查
	仪表显示检查
	组合开关检查

电器件	充电器电压检查
	APP功能检查
悬挂+转向系统	前后减震检查
	车把转向检查
	前轮检查
电池	电池盒外观检查
	防水性检查
	电池检测
	充电测试
整车骑行	整车运行检查
	整车异响检查
	驻车检查

车辆清洗

请用自来水配合中性洗涤剂清洗车身，洗车后用柔软的布将车身擦拭干净。

⚠ 请勿用高压水枪直接冲洗电池盒两侧及后内部。充电器和控制器等电子部件位于后轮上方的侧盖内，请勿直接冲水，以免进水损坏。

整车保管方法

- 请将车辆存放于平坦稳固、通风良好、干燥的位置；
- 尽量避免车辆日晒雨淋，可减少零部件损坏或者老化；
- 长期存放时，电池保养部分见《电池使用及保养说明》；
- 长期存放后再使用时，请将电池充满电；
- 请检查各部位无异常后骑行，如有异常，您可以在车辆官方APP上在线预约，或拨打官方客服热线 400-6388-666 进行检修预约。

11 基本参数

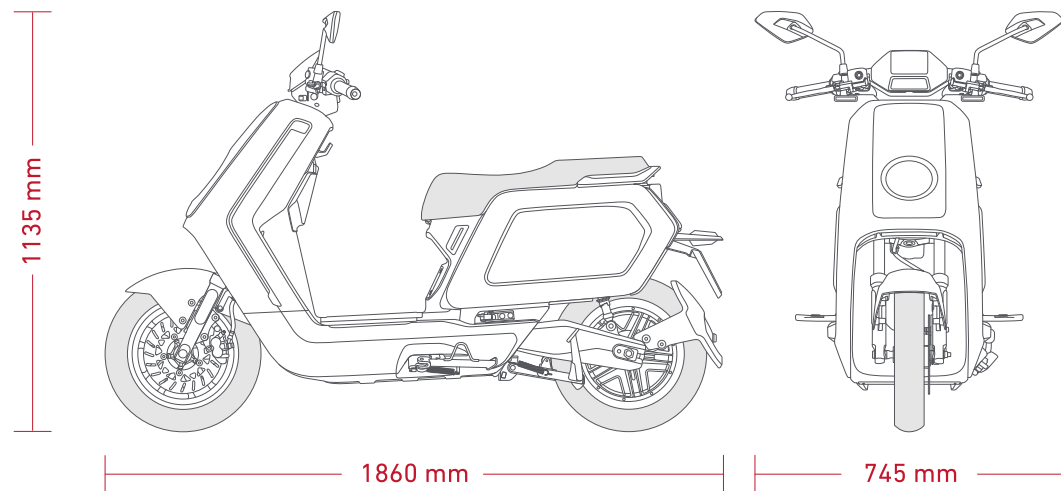

XN1500DT-18A 基本参数表

	项目	参数	
整车基本参数	车辆型号	XN1500DT-18A	
	外形尺寸: 长×宽×高 (mm)	1860mm x 745mm x 1135mm	
	轴距 (mm)	1350 mm	
	最小离地间隙 (mm)	130 mm	
	额定载人(含驾驶员)	2人	
	整车整备质量 (kg)	142 kg	
	最大载重量 (kg)	150 kg	
	最大允许总质量 (kg)	292 kg	
	整备质量在各轴的质量分配 (kg)	前 64 kg/后 78 kg	
	厂定最大总质量在各轴的质量分配 (kg)	前 106 kg/后 186 kg	
	轮胎规格 (前、后轮)	前90/90-12(2PR)44J 后90/90-12(4PR)56J	
	轮胎气压 (前/后) (kPa)	前175 kPa/后175 kPa	
	轮辋型式 (前/后)	铝合金/电机驱动轮	
	燃油种类	纯电动	
	百公里电耗 (工况法/等速法) (kW·h/100 km)	2.7/3.1 kW·h/100 km	
	驱动方式	电子控制	
	前减震型式	液力阻尼式	
	后减震型式	弹簧-液力阻尼式	
	主要性能参数	最高车速 (km/h)	55 km/h
		爬坡能力 (%)	15%
续航里程 (工况法/等速法) (km)		80/86 km	

	项目	参数
电器部件参数	蓄电池类型	铅酸
	蓄电池容量	35 Ah
	蓄电池数目	6
	制动器形式 (前/后)	盘式/盘式
	制动器操纵方式 (前/后)	手制动/手制动
	电机型号	12ZW7259324YA
	电机形式	永磁
	电机控制器额定电压 (V)	72 V
	电机额定功率 (W)	1500 W
	电机额定转矩	24 N·m
	电机额定转速	590 r/min
	控制器欠压保护值 (V)	61±1 V
	电机工作原理	直流电动机
	电机生产单位	台州市金宇机电有限公司
	控制器生产单位	南京凌博电子科技有限公司
	控制器商标-型号	凌博/ZWK072040B
充电器参数	额定功率 (W)	445 W
	输入	220 V~ 50 Hz 3.6 A
	输出	72 V (最高88.2 V) --- 5 A

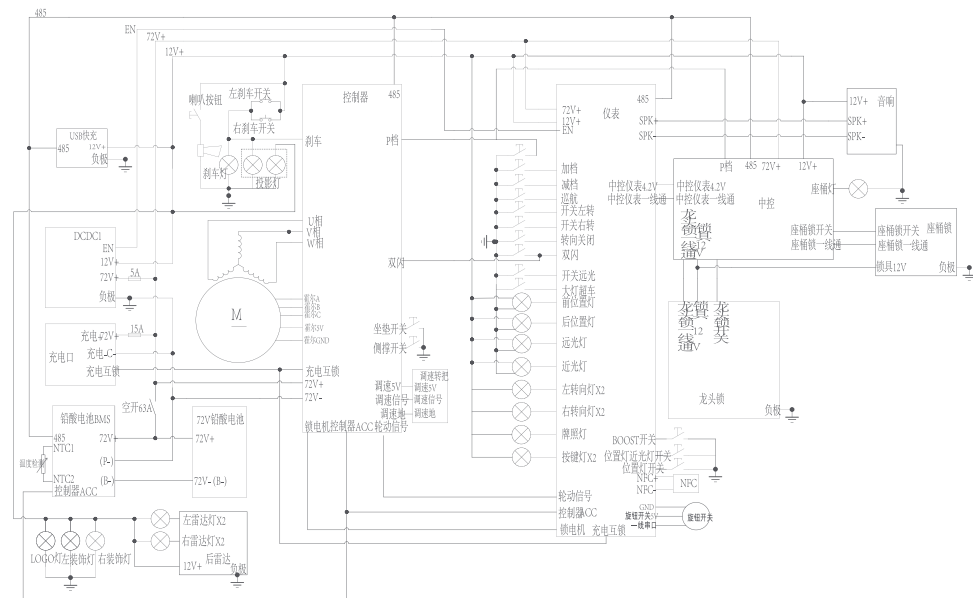

12 售后服务

24小时内上门

三包范围内，若您的车辆发生无法行驶的性能故障，官方授权服务店会为您提供免费上门服务。这项服务将会在24小时内达成（特殊情况除外，如车辆在禁售区域或双方协商时间等）。

保修免责声明

售出产品发生以下情况的，不属于保修服务范围，需用户付费进行维修及相关服务：

- 以《车辆零部件三包标准》为基准，超过规定服务期限和范围的。
- 用户未按车辆产品使用说明的规定正确使用、驾驶、保养及调整而造成的。
- 售出产品因雨水、冰雪浸泡、烟熏、药品、化学用品腐蚀等造成的损坏或自然产品故障或损坏的。
- 损耗不属于保修范围。以及售出产品遭遇不可抗力影响的（包括但不限于地震、台风、火灾、水灾、社会事件、群体事件、暴力犯罪等）造成的故障或损坏的。
- 用户未对电池进行正常使用和维护，放置时间超过最大3个月存放安全期的（整车插电放置超过一个月、单独存放起始电量低于50%且超过3个月），未及时充电，导致电池馈电无法修复。
- 用户未在官方授权服务店进行维修，自行改装、分解、维修以及破坏产品整体及零部件正常使用状态的。
- 用户使用非原厂配件造成的车辆零部件损坏或擅自改动电路、线路配置的。
- 用户在行驶过程中撞车、摔车、超载、超速等人因为因素而造成的产品故障或损坏的。
- 无有效三包凭证、售后服务卡或购买产品发票、凭证或卡上编号与产品不符的。
- 用户擅自涂改、变更车辆产品及零部件的三包服务日期的。

零部件三包标准

小牛电动尊享整车质保1年，核心零部件享受更长质保，具体如下：

- 车架享受终身质保；
- 车把及锂电池享受3年质保（其中锂电池前6个月如有保内故障更可直接更换新电池）；
- 电机及充电器享受2年质保，快充享受18个月质保；

零部件	保修期限	质保说明
车架	终身质保	在正常载重与道路范围内使用，开焊、脱焊、断裂现象
原装石墨烯铅酸电池	24个月	石墨烯铅酸电池正常使用，出现电压异常、无法充电、用放电仪检测容量不足 60% 等故障给予三包更换服务。前12个月且10000公里内，更换同款新电池。后12个月且20000公里内，更换同规格新电池。
续航版铅酸电池	15个月	铅酸电池正常使用，出现电压异常、无法充电、用放电仪检测容量不足 60% 等故障给予三包更换服务(前8个月换新电池，后4个月换维护电池，之后3个月给予维修，不做更换)。
原装铅酸电池	12个月	铅酸电池正常使用，出现电压异常、无法充电、用放电仪检测容量不足 60% 等故障给予三包更换服务。前6个月且5000公里内换新电池。后6个月且10000公里内换维护电池。
电机、普通充电器	24个月	缺相、烧毁、退磁等非外力导致的质量问题
快速充电器	18个月	因产品原因发生性能故障或质量问题且无法修复

零部件	保修期限	质保说明
前轮毂、方向柱、前/后减震器、后平叉、前刹总成、后刹总成、电镀件、扶手、鞍座、USB充电组件、单双撑、脚踏、控制器、中控板、显示仪表、调速把、主线缆、闪光器、喇叭、遥控报警器、电门锁(含随车副锁及钥匙)、一键启动组件、DC-DC 转换器、组合开关、空气开关、拉线霍尔传感器、转向灯、大灯总成、后尾灯、锁孔灯	12个月	因产品原因发生性能故障或质量问题且无法修复
烤漆塑件、后视镜、制动蹄块、轮胎、充电口组件、拉线、电源插座、及PP等外观件其他上述项目种类中没有包含的零部件	不在保修范围之内	易损件不做保修
备注： 1、所有零部件不循环三包，质保期内更换的零部件三包期按购买时的三包期剩余日期计算；用户付费单独购买或更换的零部件，其三包日期从购买或更换之日起重新计算。 2、锂电池可充电环境温度范围为 0℃ ~35℃，锂电池使用环境温度范围 -10℃ ~45℃，在低温情况下，锂电池容量会有不同程度的衰退，具体参考程度为：-10℃可用容量为70%，0℃为 85%，25℃为100%		

附件1: 定期维护保养表

编号	项目	检查项目和维护工作	400-600km (1个月内)	1400-1600km (4个月内)	2900-3000km (10个月内)	3000km 之后 每1500km或半年
1	塑件	整车塑件外观	√	√	√	√
2		缝隙检查	√	√	√	√
3		鞍座 每三年建议更换	√		√	√
4	结构件	整车螺母紧固件	√		√	√
5		整车螺丝紧固件	√		√	√
6		整车螺栓紧固件	√		√	√
7		中撑/边撑		√	√	√
8		前后轮轴紧固		√	√	√
9		各安装支架紧固		√	√	√
10		轮胎检查 每10000km建议更换	√	√	√	√
11	刹车系统	刹车油量检查 每两年建议更换			√	√
12		刹车异响检查	√	√		√
13		制动效果检查			√	√
14		刹车外观检查			√	√
15		刹车片检查 每10000km建议更换			√	√
16		弹簧片检查 每10000km建议更换				√
17		制动系软管检查 每三年建议更换				√
18		刹车盘检查				√
19	电器件	电源锁检查	√			√
20		灯光检查	√	√		√
21		仪表显示检查	√			√
22		开关检查 每三年建议更换	√	√	√	√
23		报警器与喇叭检查		√	√	√

编号	项目	检查项目和维护工作	400-600km (1个月内)	1400-1600km (4个月内)	2900-3000km (10个月内)	3000km 之后 每1500km或半年	
24	电器件	电机检查	√	√		√	
25		充电器电压检查	√		√	√	
26		控制器检查	√	√	√	√	
27		APP功能检查		√		√	
28	线路	电源接头检查		√	√	√	
29		控制器插头检查	√	√	√	√	
30		刹车开关插头检查				√	
31	悬挂+转向系统	前后减震检查 每15000km建议更换	√	√	√	√	
32		车把转向检查	√	√	√	√	
33		钢珠和轴承检查 每10000km建议更换			√	√	
34		前轮检查	√	√		√	
35		前轮油封与轴套 每10000km建议更换			√	√	
36	电池	电池盒外观检查				√	
37		标识检查				√	
38		防水性检查				√	
39		电池检测	√	√	√	√	
40		充电测试				√	
41		电池插孔检查	√	√	√	√	
42		整车骑行	整车运行检查	√	√	√	√
43			整车异响检查	√	√	√	√
44		驻车检查	√	√	√	√	

制动器维修

- 定期检查，并且必要时纠正制动液的位置；
- 每两年要更换制动液；
- 每三年以及破裂或者损坏时更换制动软管。

用户保修卡

用户名 _____ 地址 _____ 邮编 _____

发动机号 _____ 车架号 _____ 购车日期 _____

维修记录表

经销单位（盖章）：

日期	维修、换件情况	维修工	备注

注：此保修卡无经销商单位盖章无效。

用户保修卡

用户名 _____ 地址 _____ 邮编 _____

发动机号 _____ 车架号 _____ 购车日期 _____

维修记录表

经销单位（盖章）：

日期	维修、换件情况	维修工	备注

注：此保修卡无经销商单位盖章无效。

用户保修卡

用户名 _____ 地址 _____ 邮编 _____

发动机号 _____ 车架号 _____ 购车日期 _____

维修记录表

经销单位（盖章）：

日期	维修、换件情况	维修工	备注

注：此保修卡无经销商单位盖章无效。

用户保修卡

用户名 _____ 地址 _____ 邮编 _____

发动机号 _____ 车架号 _____ 购车日期 _____

维修记录表

经销单位（盖章）：

日期	维修、换件情况	维修工	备注

注：此保修卡无经销商单位盖章无效。