



九号电动摩托车 产品使用说明

九号电摩Q5系列

JH800DQT-11 / Q5 80c

JH1200DT-14 / Q5 85c

JH1500DT-5 / Q5 95c

ninebot 九号

使用前请仔细阅读本使用说明书，并妥善保管。
在了解本产品性能之前，请勿骑行。

欢迎使用

感谢您选择九号电动摩托车/九号电动轻便摩托车（简称九号电摩）。九号电摩通过CCC认证，获得道路车辆产品公告，是一款可以上机动车牌照的摩托车。

九号电摩由九号科技有限公司制造生产。

九号电摩采用先进的无线电定位技术，该技术配合《九号出行》APP（以下简称APP）使用，让您获得更加安全、智能、个性的骑行体验。



关注九号电动微信
公众号，及时掌握
爱车动态。

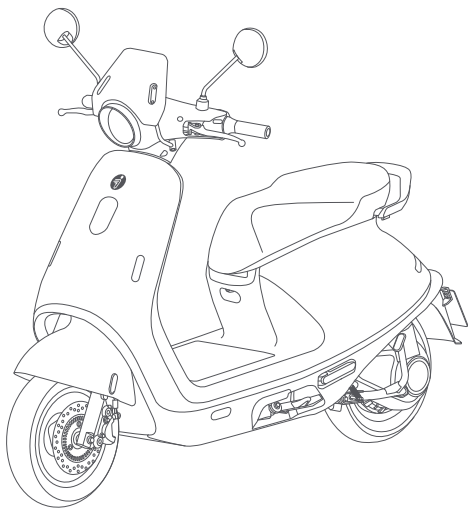

九号出行

本说明书所有图片仅供参考，产品请以实物为准。说明书中图片以九号电动摩托车Q5 95c为示意，具体请以实际型号为准。

请扫码左侧二维码安装 APP，按照 APP 提示激活车辆并完成新手教学。

激活过程中，请将手机靠近车辆，保证蓝牙通讯。车辆激活后，感应解锁功能可用。

新车自激活日起免费赠送一年的智能服务及流量费用。

智能服务为收费项目，后续相关服务费用标准以及智能服务使用期限与政策，详见《九号出行》APP。

1. 安全须知

安全隐患，注意避免！ 危险行为，切勿尝试！



禁止酒后驾驶！

- 本产品是一款时尚便利的交通工具。您需要通过练习掌握驾驶技巧。
- 您有义务知悉您所在区域的法律，并遵守所适用的法律。在目前尚无电动摩托车 / 电动轻便摩托车相关法规的国家和地区驾驶时，请您务必严格遵守本手册中对于驾驶者的安全要求。
- **驾驶电动摩托车 / 电动轻便摩托车需持有摩托车驾驶证。**
- 为了您的安全，请勿私自改装车辆及其零部件，如需更换零部件，请联系售后服务 400-607-0001。
- 如果车辆发出异响或故障报警（警示灯亮起），请立即停止使用，联系售后服务电话 400-607-0001 以获得专业指导意见或维修保养服务。
- **严禁在居住建筑室内充电与停放，充电时应当远离可燃物。**
- **严禁使用不合规的三方改装电池。**

驾驶者要求：

以下人员不应驾驶九号电摩：

- a. 未成年人
- b. 受到酒精或药物影响的人员
- c. 由于患病而无法从事剧烈体力活动的人员
- d. 孕妇

驾驶环境要求：

- 请勿在恶劣天气或极度疲劳时驾驶
- 复杂路况请小心慢速行驶。驾驶车辆越过越过障碍物、凹凸不平地面、湿滑路面、材质疏松地面或陡坡或急弯时，可能导致车辆失控进而导致发生碰撞、跌倒或受伤。

- 与其他道路车辆一样，雨雪天气驾驶时轮胎阻力相对降低、制动距离相对增加，加大了驾驶者控制的难度，更容易导致车辆失控。为了确保雨雪天的驾驶安全，请您更加谨慎驾驶。

驾驶前准备：

- 请在（或将车辆借给他人）使用之前，确保驾驶者已阅读本手册，观看完教学视频并完成新手教学。新手教学可在九号出行 APP 中获得。您有责任保证新驾驶者的安全。请协助新驾驶者学习使用本产品，直到其学会本产品的基本操作为止。
- 每次驾驶前，需检查车辆，确保刹车和轮胎良好，紧固件无松动、零件无受损、反射器无破损或污染、电池电量运行状态良好。如发现异常，请立即停止使用，联系售后服务。切勿在驾驶中用手脚触碰轮胎。
- 请确保驾乘者佩戴头盔及其他护具。**骑行时建议佩戴防护眼镜。
- 当电量不足 20% 时，请及时使用原装充电器充电。请您骑行前务必确认电量充足，请定期检查灯光、胎压、胎纹、刹车线、后视镜等部件，确保其正常使用。

注：若您在行驶过程中发现异常，请联系售后或指定授权服务网点 400-607-0001。

- 驾驶时请保持警惕，并时刻与其他车辆保持安全距离。驶入陌生环境时请减速慢行。
- 为避免分心，驾驶九号电摩时请勿使用手机、相机、耳机、耳塞等。
- 当接近或通过交叉路口、机动车道、转弯处、门口等地时，请减速慢行，避让行人、自行车及机动车。
- 驾驶时如果九号电摩发生异常，请立刻停止驾驶，并排查问题，如需帮助请及时联系售后服务 400-607-0001。
- 停车时，将九号电摩停在平坦的路面上并关闭电源，避免溜车或车辆倾倒给您及周围的人带来伤害。

2. 产品概览

整车

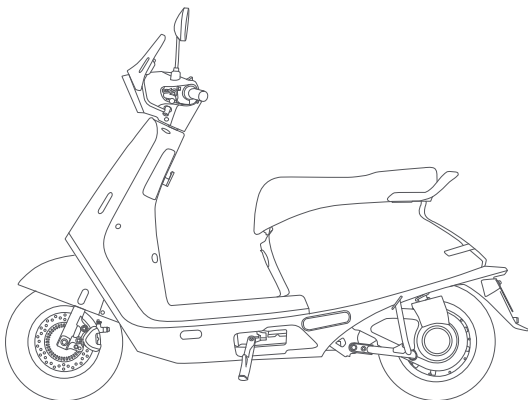

附件



产品使用说明 ×1



出厂合格证 ×1*



车辆一致性证书 ×1*

* 请务必妥善保管出厂合格证和车辆一致性证书，以便上牌时使用。

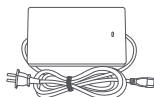

充电器 ×1



挡风板 ×1



NFC 卡 ×1



备用钥匙 ×2



便携 NFC 卡 ×1

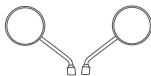

后视镜 ×2

⚠ 请仔细检查包装箱内物品是否齐全完好，如有缺失或破损等问题请拨打售后服务电话 400-607-0001 咨询或下载《九号出行》APP 查询。若实际物品与说明书不符，请以实物为准。

3. 功能示意图

JH800DQT-11 / Q5 80c

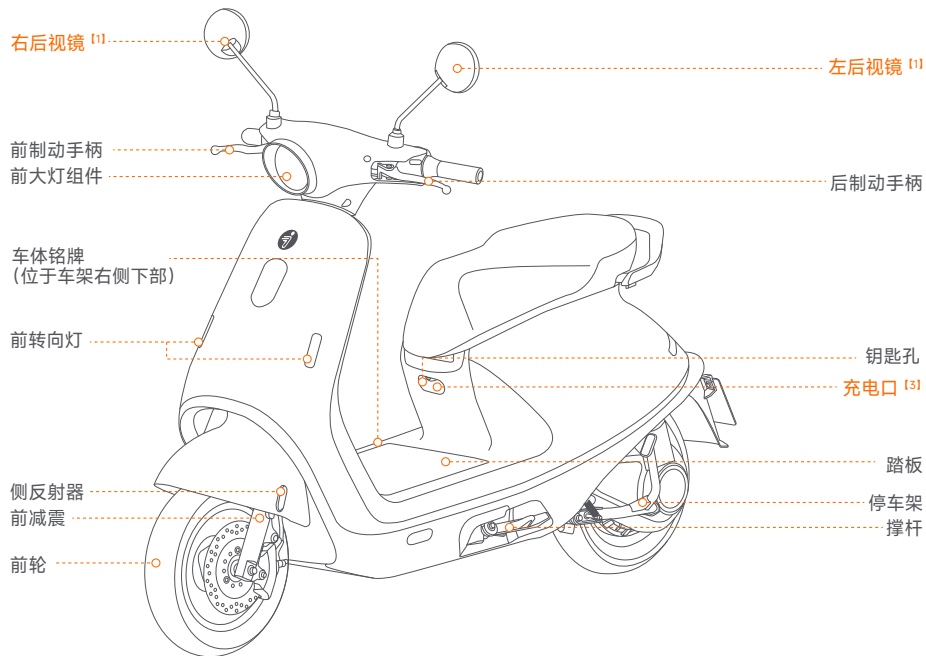

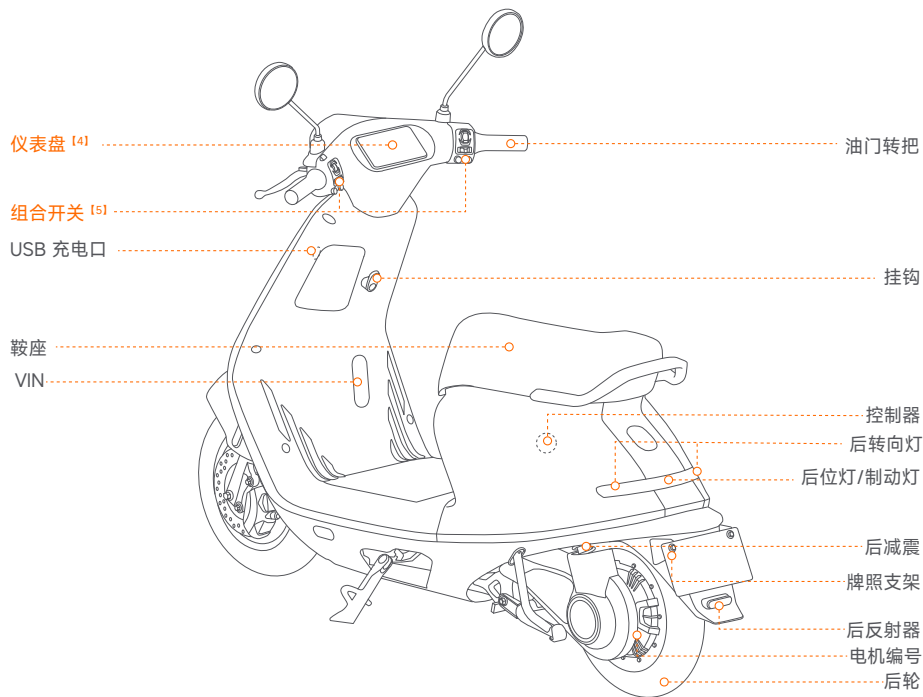

JH1200DT-14 / Q5 85c

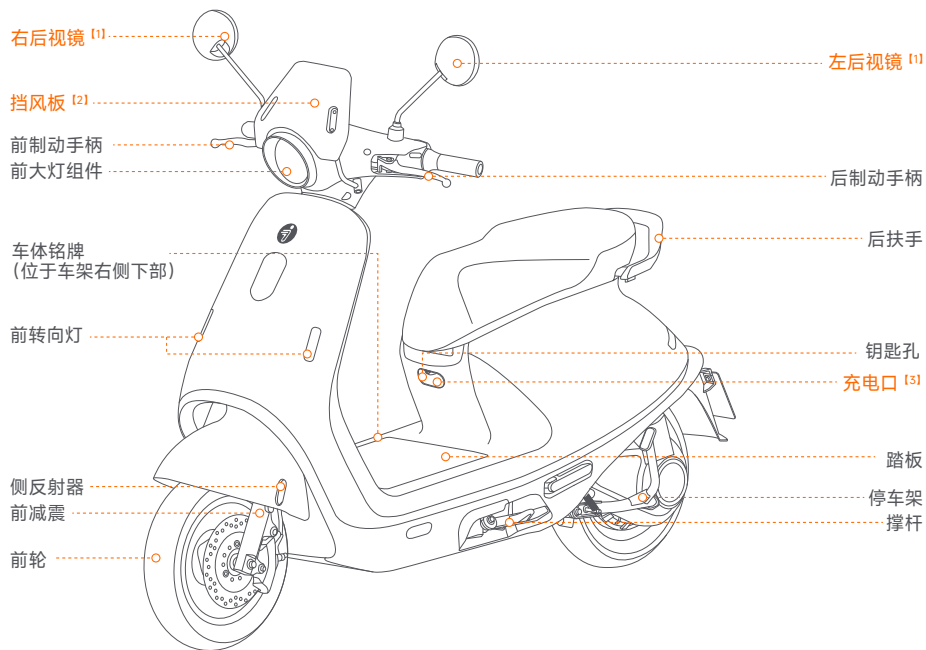

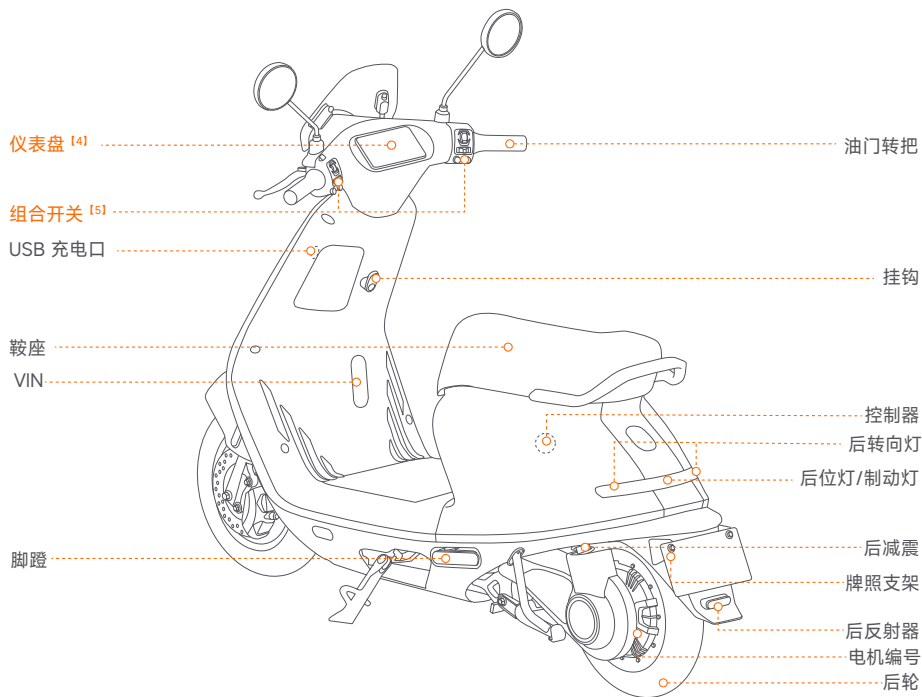

JH1500DT-5 / Q5 95c

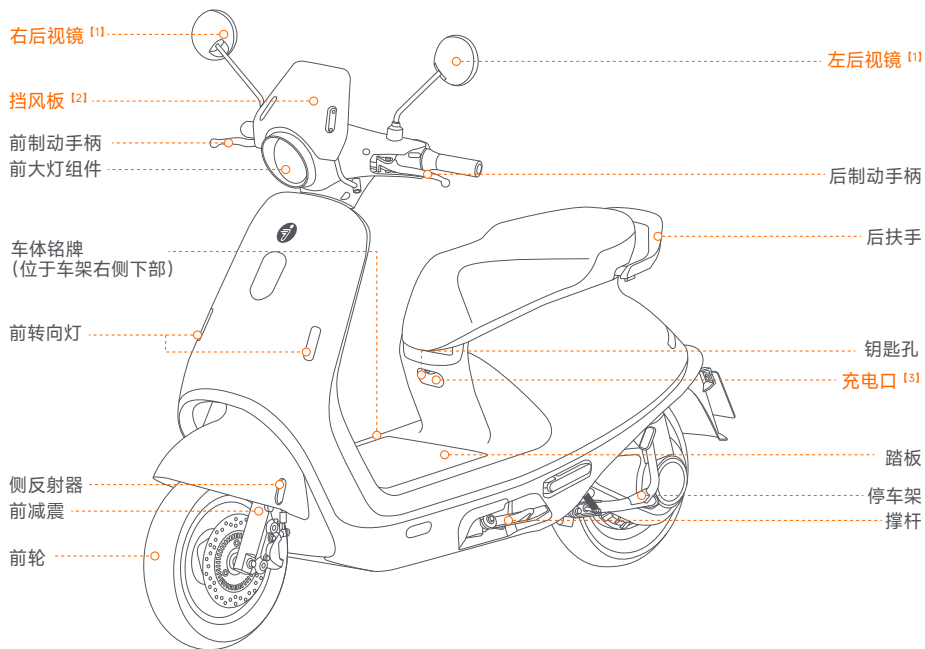

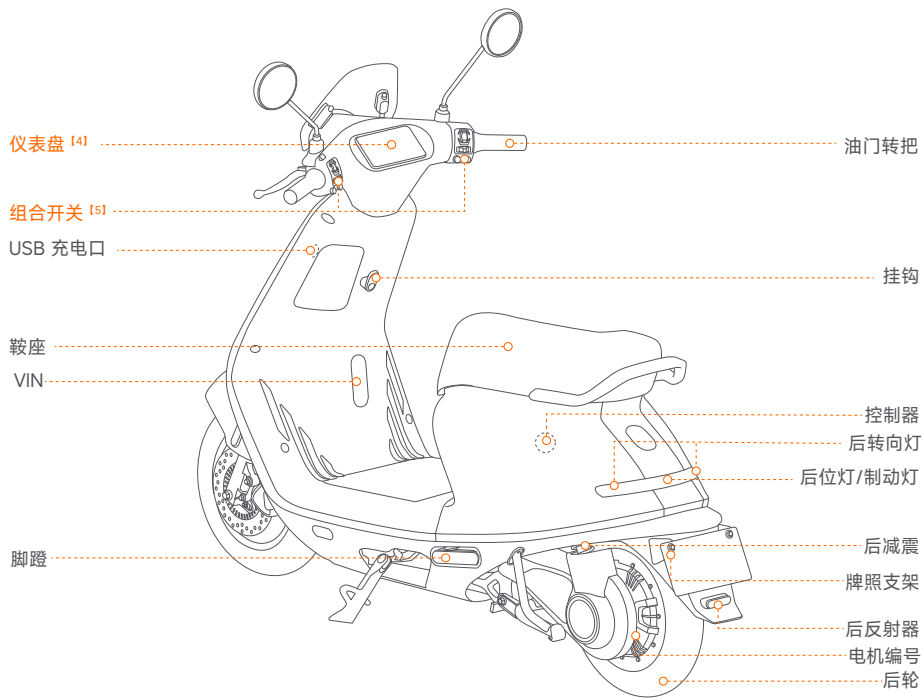

[1] 后视镜安装

- a. 如图，取下后视镜安装孔上面的橡胶塞。
- b. 将护套上移，露出锁母和底座，先用 12mm 开口扳手顺时针将螺栓底座拧紧。
- c. 再用 14mm 开口扳手逆时针预紧锁母。
- d. 用 12mm 开口扳手顺时针拧紧底座的同时，另一只手用 14mm 开口扳手反向拧紧锁母，实现互锁紧固。
- e. 最后放下护套，完成后视镜安装，同样的方法安装另一侧后视镜。

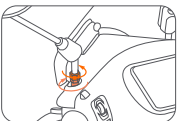
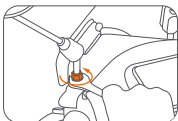
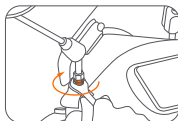

[2] 挡风板安装 (* 仅支持 Q5 85c、Q5 95c)

- a. 如图，先将挡风板安装支架插入挡风安装块。(注意左右和方向一致)
- b. 区分挡风内侧左右安装面。
- c. 如图，将套入挡风安装支架的安装块与挡风内侧凸起安装面贴合，并将孔位对应。(注意左右一致)
- d. 将 M5 螺栓穿过减震套后拧入挡风安装块螺纹孔，用 M5 内六角扳手进行预紧，其余孔位同样操作。(拧至可晃动状态即可)

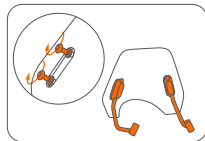
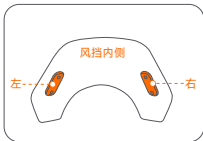
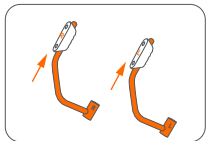

- e. 将 M8 内六角螺栓穿过挡风安装支架后拧入方向把前壳上的挡风安装孔，用 M8 内六角扳手进行预紧，另一侧同样操作。(预紧后需保证挡风支架可晃动微调)
- f. 调整风挡，使得两侧风挡支架上端突出的高度一致(如图所示)并保证风挡的整体位置左右一致；
- g. 扶住风挡，先用 M5 内六角扳手拧紧安装块上面的 4 颗 M5 螺栓，再用 M8 内六角扳手拧紧方向把前壳下端的 M8 螺栓，完成前挡风安装。(整个拧紧过程需要尽量保证风挡固定)

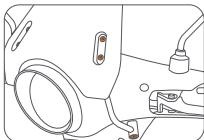
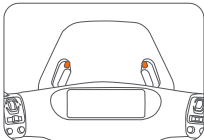
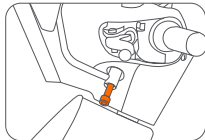

[3] 充电口的使用 (* 充电时不能关闭空气开关)

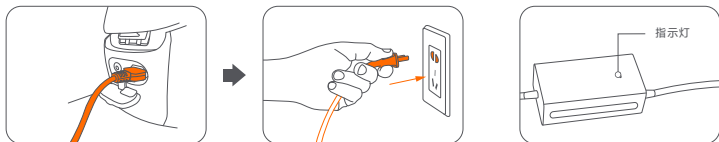

* 当指示灯变绿时, 表示电
池组已充满电。

[4] 仪表盘

* 仪表 OTA 持续升级, 内容以实际为准。

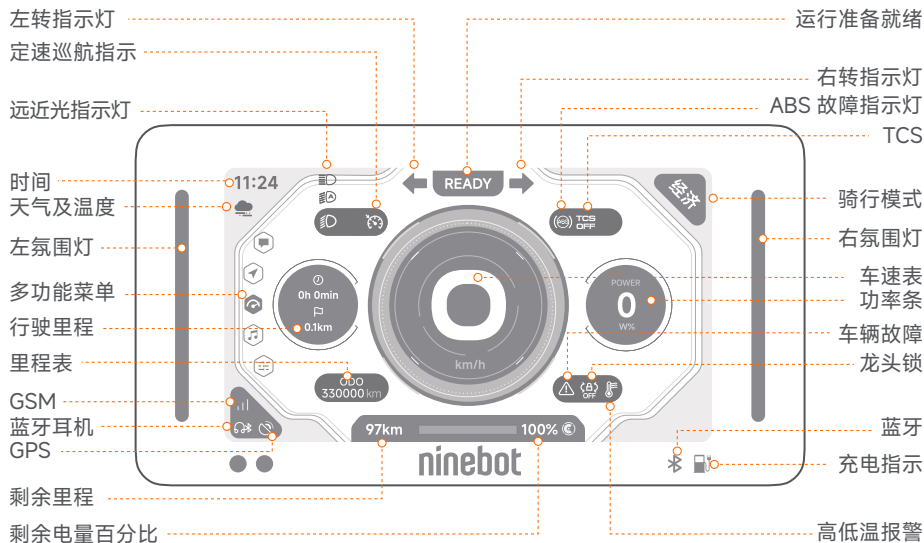

仪表氛围灯

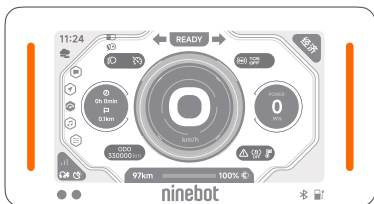

【橙色】

预开机 / 未乘坐 / 边撑未收

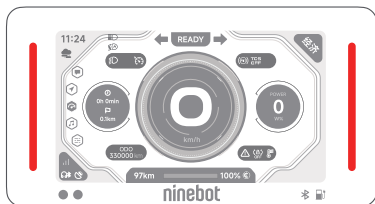

【红色】

震动报警 / 故障 / 未 Ready 拧油门



【绿色】

正在回收能量

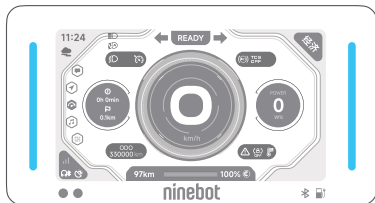

【淡蓝色】

可骑行

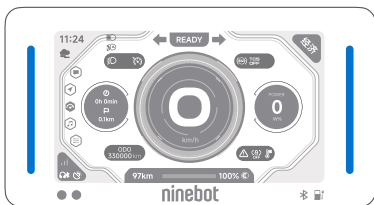

【深蓝色】



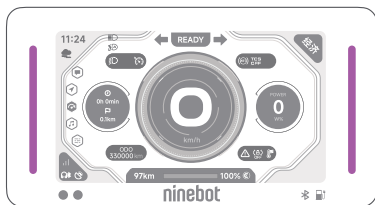



骑行中 / 感应解锁 / 助力推行



【紫色】

定速巡航

符号标识	符号名称	操作说明
	经典蓝牙	当车辆连接蓝牙设备时，指示灯亮起。
	充电指示	充电的时候指示灯亮起，充满电之后指示灯熄灭。
READY	运行准备就绪	此指示灯亮起，车辆可正常骑行。
	转向灯	左侧指示灯闪烁时左转，右侧指示灯闪烁时右转，同时闪烁时双闪。
	近光指示灯	指示灯亮起，车辆近光灯打开。
	远光指示灯	指示灯亮起，车辆远光灯打开。
	自动大灯	指示灯亮起，车辆近光灯自动打开。
	ABS 故障指示灯	开机点亮，功能检查完毕后熄灭。 ABS 系统正常工作时不显示，ABS 系统有故障时显示。
	系统故障提示灯	当车辆系统有故障提示时，该指示灯亮起。
	龙头锁提示灯	当龙头锁禁用后显示时，该指示灯亮起。
	高低温报警	当指示灯亮起时，电池最高温度高于 40°C 当指示灯亮起时，电池最低温度低于 5°C。
11:24	时钟	显示当前网络时间。
	温度 / 天气	显示当前位置的实时天气预报。获取不到天气时则不显示。
	GSM	显示移动网络信号强度，支持三种强度和无信号状态
	蓝牙耳机	当蓝牙耳机连接车辆时，指示灯亮起。
	GPS	显示 GPS 信号，支持两种强度以及无信号状态

符号标识	符号名称	操作说明
ODO	里程显示	ODO 亮起，显示累计行驶里程。
TRIP	单次里程显示	TRIP 亮起，显示本次开机后累计里程。
	剩余里程	提示目前剩余电量所能行驶的预估里程。 预估里程有两种：常规预估里程和精准续航，用户可在 APP 内切换。
	剩余电量百分比	提示目前剩余电量百分比，电量低于 20% 变红。
	档位显示	显示车辆当前驾驶模式。据车速共分为 A、E、C、F 四个档位。 1.A- 助力推行：通过档位调节按键减档可以切换至 A 档助力模式。 2.E- 经济、C- 滑行、F- 激烈、xmode- 自定义档位：通过档位调节按键切换。
	速度表盘	1. 骑行状态下显示当前车速。 2. 调节至 R 档 /H 档时，在速度表盘显示。
	功率条	显示当前功率。
	定速巡航	指示灯亮起，车辆处于定速巡航状态。
	TCS	牵引力控制系统，防止车轮打滑。 指示灯亮起，代表 TCS 系统关闭，可在《九号出行》APP 中打开此功能。

【5】组合开关

左组合开关

右组合开关

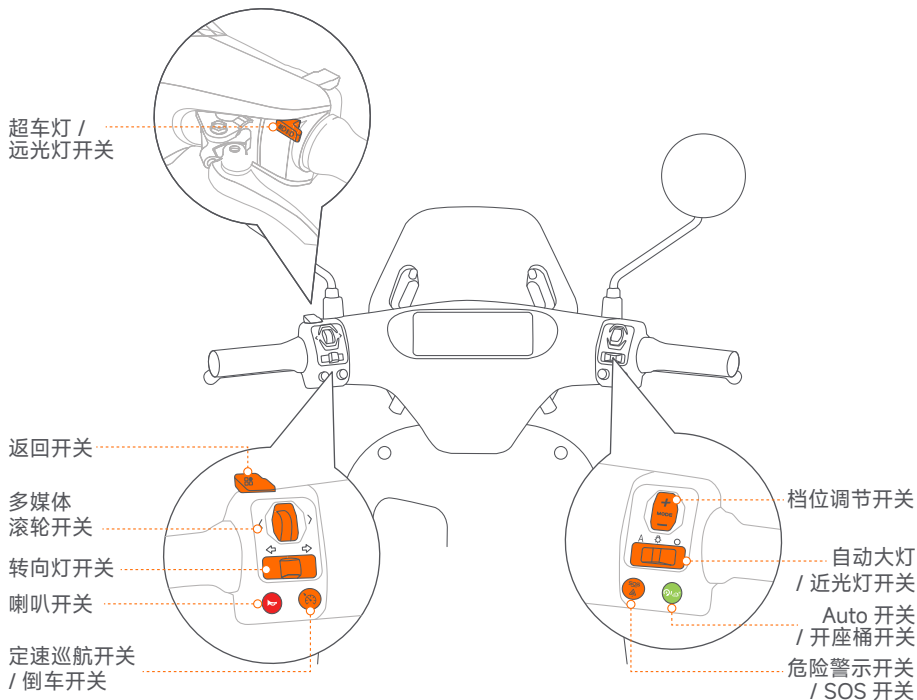

符号标识	符号名称	操作说明
	档位调节开关	车辆启动状态下：向上按压点动 - 加档，车辆加速度变大； 向下按压点动 - 减档，车辆加速度减小。
	近光灯开关	○：推至此位置，关闭近光灯。 ※：推至此位置，打开近光灯。 △：推至此位置，车辆处于智能模式，车辆根据外界环境亮度，自行控制近光灯开、关以及仪表盘的亮度。
	危险警示开关 / SOS 开关	单击此键，车辆左右转向灯同时闪烁亮起，警示行人和其它车辆。 APP 内已绑定紧急联系人状态下，长按此键 6s，仪表界面提醒 SOS 呼叫，呼叫成功后，仪表 SOS 图标闪烁，紧急联系人将接到电话和短信。
	Auto 开关 / 开座桶开关	开机状态下，单击解除 P 档，再单击恢复 P 档；双击打开踏板；长按关机；当 APP 感应解锁功能开启时，接近车辆按住此键开机。
	超车灯 / 远光灯开关	当大灯打开或者点亮时： 1.向上抬起，远光灯打开；向下按下复位，远光灯关闭； 车辆开机状态下： 1.向下按下点动，远光闪烁，超车提示。
	多媒体滚轮开关	上滚：向上翻页 / 选择 左拨：向左翻页 / 选择 下滚：向下翻页 / 选择 右拨：向右翻页 / 选择 中键：确认
	转向灯开关	当向左拨动时，左转向灯打开，松开复位；中间位置按下，左转向灯关闭。 当向右拨动时，右转向灯打开，松开复位；中间位置按下，右转向灯关闭。
	喇叭开关	按下后车辆鸣笛，警示行人或车辆。
	定速巡航开关 / 倒车开关	1. 骑行中，按下该按键，启动定速巡航，车辆自动以当前速度前行。 2. 长按定速巡航键，进入倒车模式。 3. 停止状态下，单击该按键，开启自动坡道驻车功能。 4. 三连击（第三下长按）可进入应急骑行模式。
	返回开关	1. 有弹框时，单击返回键关闭弹框。 2. 多媒体放大后，单击返回键缩小多媒体。 3. 多媒体缩小时，单击返回键回到桌面 / 仪表。

高阶功能

多媒体滚轮开关

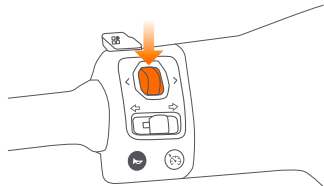

功能介绍：

- 滚轮支持上下滚动、左右拨动、中键按下。
- 多媒体放大后，滚轮对应界面的多媒体功能。
- 多媒体未放大时，滚轮上下滚动可切换不同多媒体功能。
- 音乐播放界面时，支持左右切歌。

自动坡道驻车

* 此功能作用于复杂路面临时驻车，不能替代机械驻车，进行 P 档及关闭电门都将导致驻车状态失效，请谨慎使用。



- 速度为零后，长捏刹车或者短按定速巡航开关。



- 仪表时速处显示 H 标志后，表示自动坡道驻车功能已激活。

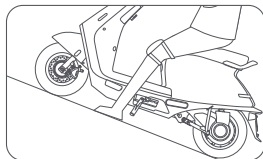

- 此时车辆将根据路面状况主动调整电机出力实现原地驻停功能。



或

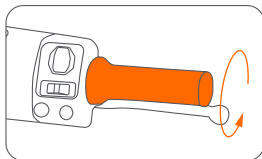

- 按下定速巡航按开关或拧动转把后，车辆将解除坡道驻车。

智能定速巡航



- 骑行中，短按定速巡航开关将自动调整动力输出，以维持当前速度。

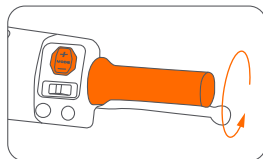
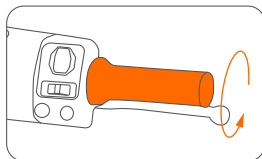

- 定速巡航状态下，拧动转把可在不退出定速巡航情况下超车；松开转把，车速将回到原定数值上。不退出定速巡航情况，按下加减档可以调节速度。



或

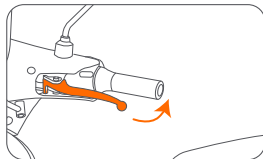

- 按下定速巡航开关或轻捏刹车，将退出定速巡航功能。

倒车

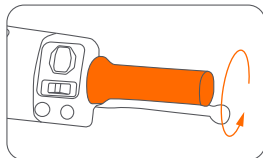

- 长按定速巡航开关，当仪表显示为 R 档，转动油门转把即可倒车

4. 蓄电池安装

6023/6024 (仅适用于 Q5 80c 车型)

- 1 用一字螺丝刀对准图示缺口处撬开电池盖板, 取下盖板。
- 2 打开鞍座, 用 10mm 套筒扳手拆下 4 颗螺钉。拔掉座垫感应器线束及坐桶灯的接插件, 取下座桶。

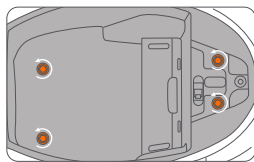
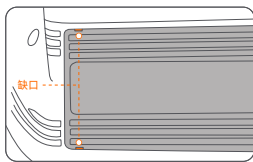

- a. 先用 10mm 套筒安装 4 颗螺钉固定左右电池限位支架和后电池仓挡板。
- b. 再按如图所示由前 (车头方向) 向后将 5 块电池推入电池仓对应位置 (注意电池正负极)。
- c. 将电池都放置好后, 再装上 2 颗螺钉固定前电池仓挡板。

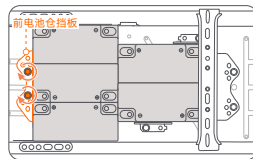
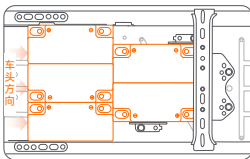
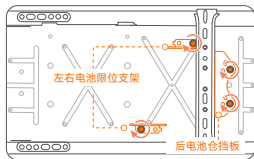

- 4 取出附件包中: 长度 100mm 的连接线①, 长度 200mm 的连接线②, 带热熔断器连接线③, 带保险电池连接线④, 按如图所示用 8mm 套筒固定电池连接线两端螺栓连接电池正负极。

注意: 各个正负极使用附件包中绝缘胶垫盖住。

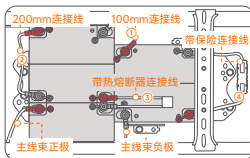

电池连接线示意图:

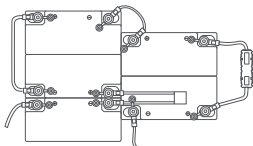

- 用 10mm 套筒拧紧 2 颗螺栓，安装后部电池压条；用梅花内六角带孔扳手拧紧 2 颗防盗螺栓，安装前部电池压条。
- 按照拆卸方式重新安装座垫感应（坐桶灯）接线线，最后用 10mm 套筒安装 4 颗螺丝固定座桶，盖上电池盖板，完成电池安装。

注意：减震胶垫一侧向下靠近电池。

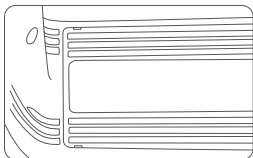
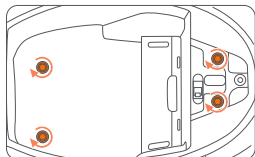
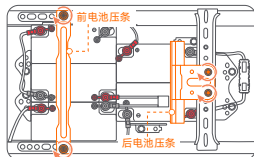

7223/7224 (仅适用于 Q5 85c 车型)

- 用一字螺丝刀对准图示缺口处撬开电池盖板，取下盖板。
- 打开鞍座，用 10mm 套筒扳手拆下 4 颗螺钉。拔掉座垫感应器线束及坐桶灯的接插件，取下座桶。

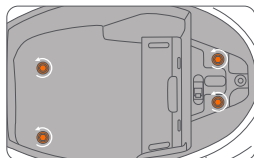
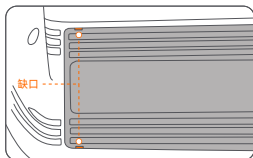

- 先用 10mm 套筒安装 2 颗螺钉固定后电池仓挡板。
- 再按如图所示由前（车头方向）向后将 6 块电池推入电池仓对应位置（注意电池正负极）。
- 将电池都放置好后，再装上 2 颗螺钉固定前电池仓挡板。

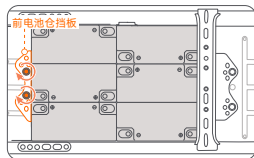
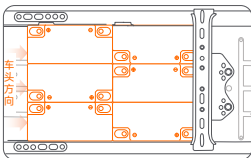
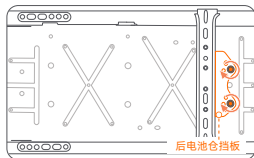

- 4 取出附件包中：长度 100mm 的连接线①，长度 200mm 的连接线②，长度 500mm 的连接线③，带熔断器连接线④，带保险电池连接线⑤，按如图所示用 8mm 套筒固定电池连接线两端螺栓连接电池正负极。

注意：各个正负极使用附件包中绝缘胶垫盖住。

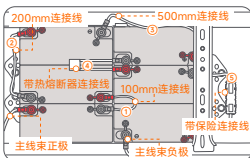

电池连接线示意图：

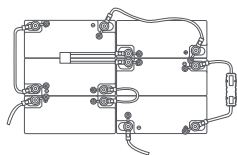

- 5 用 10mm 套筒拧紧 2 颗螺栓，安装后部电池压条；用梅花内六角带孔扳手拧紧 2 颗防盗螺栓，安装前部电池压条。

注意：减震胶垫一侧向下靠近电池。

- 6 按照拆卸方式重新安装座垫感应（坐桶灯）插接线，最后用 10mm 套筒安装 4 颗螺丝固定座桶，盖上电池盖板，完成电池安装。

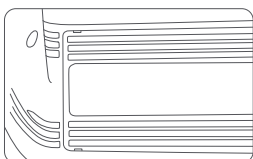
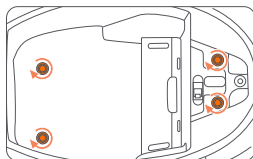
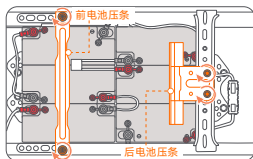

7232 (仅适用于 Q5 95c 车型)

- ① 用一字螺丝刀对准图示缺口处撬开电池盖板，取下盖板。
- ② 打开鞍座，用 10mm 套筒扳手拆下 4 颗螺钉。拔掉座垫感应器线束及坐桶灯的接插件，取下座桶。
- ③ 如图所示由前（车头方向）向后将 6 块电池推入电池仓对应位置（注意电池正负极）。

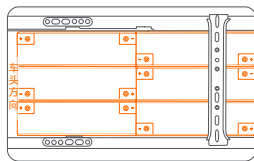
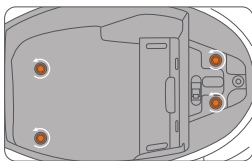
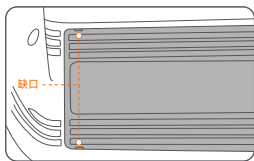

- ④ 取出附件包中：长度 100mm 的连接线①，长度 200mm 的连接线②，长度 500mm 的连接线③，带热熔断路器连接线④，带保险电池连接线⑤，按如图所示用 8mm 套筒固定电池连接线两端螺栓连接电池正负极。**注意：各个正负极使用附件包中绝缘胶垫盖住。**
- ⑤ 用 10mm 套筒拧紧 2 颗螺栓，安装后部电池压条；用梅花内六角带孔扳手拧紧 2 颗防盗螺栓，安装前部电池压条。**注意：减震胶垫一侧向下靠近电池。**

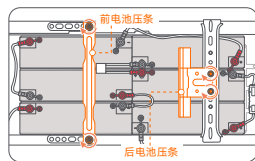
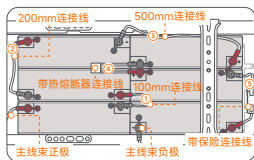

- ⑥ 按照拆卸方式重新安装座垫感应（坐桶灯）接插件，最后用 10mm 套筒安装 4 颗螺丝固定座桶，盖上电池盖板，完成电池安装。

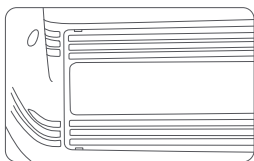
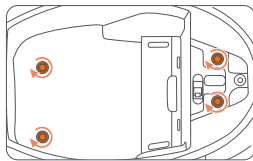

电池连接线示意图：

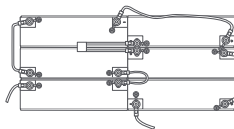

5.首次使用

(建议您仔细观看 APP 中的新手教学视频)



《九号出行》APP

在车辆被激活之前，本车输出功率受限，此时感应解锁 (AirLock) 功能不可用。

请扫码左侧二维码安装 APP，按照 APP 提示激活车辆并完成新手教学。激活过程中，请将手机靠近车辆，保证蓝牙通讯。车辆激活后，感应解锁功能可用。

新车自激活日起免费赠送一年的智能服务及流量费用。后续相关服务费用标准以及智能服务使用期限与政策，详见《九号出行》APP。

开机和激活绑定

- 使用 NFC 卡轻触 **NFC 感应区**，听到提示音，完成开机。

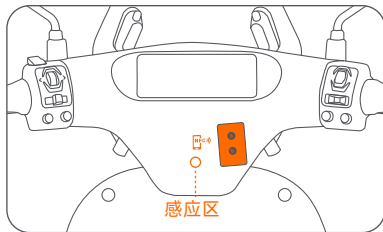

- 激活绑定：扫描仪表盘二维码下载安装 APP→注册并登录→打开手机蓝牙→点击“搜索设备”→“连接”→按照页面的引导绑定车辆。

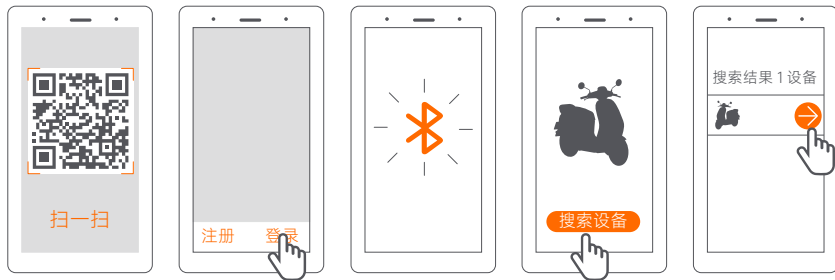

按照 APP 提示激活您的车辆，并学习如何安全驾驶。现在，您可以开始使用您的九号电摩 Q5 系列，还能通过 APP 查看车辆状态并与其他车友互动。玩得开心！

激活车辆后的开机/锁车方式 (以下任一方式)

开机方式 (以下任一方式)

- NFC 卡开机：使用 NFC 卡轻触 **NFC 感应区**，听到提示音，完成开机。

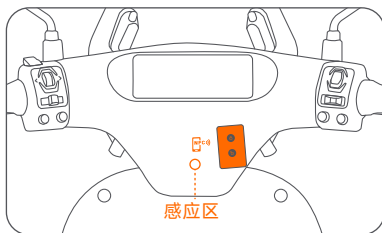

- APP 开机：**【详见 APP 教学】**

- a. 点击 APP 车辆界面开机按钮。
- b. 弹窗后点击“确定”。

- c. 仪表盘预亮灯，长按 **Auto 开关** / 开机。

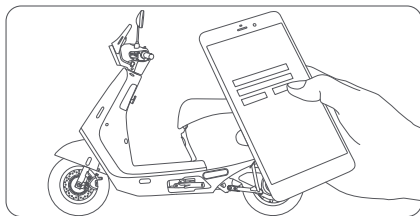

● 密码开机：长按 Auto 键 3 秒若未触发其他解锁且已设置开机密码，则进入密码界面。

- 数字输入方式：**档位调节开关**或者**多媒体滚轮开关**输入。
- 数字确认方式：按下**多媒体滚轮开关**或**Auto 开关**确认。
- 删除当前数字：按下**返回开关**可清空当前数字，并向左移动一位。
- 在第四位数字确认后，判断密码是否正确，正确则开机。

* 若连续输入错误 5 次，则禁止用户再次尝试。5s 后自动关机，用户 2 分钟内不可再次尝试。

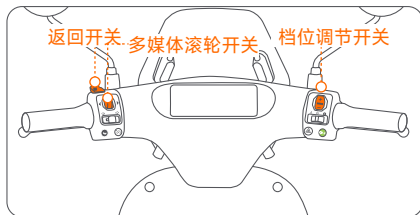

● 感应解锁开机：开启手机蓝牙，登录 APP 并激活感应解锁功能。当靠近车辆并且蓝牙连接后，蓝牙指示灯亮起。可解锁时仪表盘氛围灯蓝色亮起。用户长按 Auto 开关 / 或坐上鞍座，车辆将自动解锁。

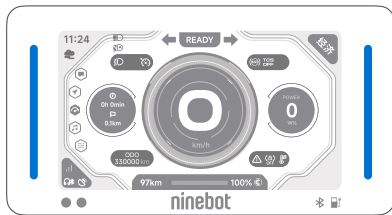
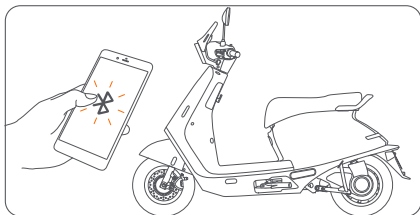

6. 学习驾驶

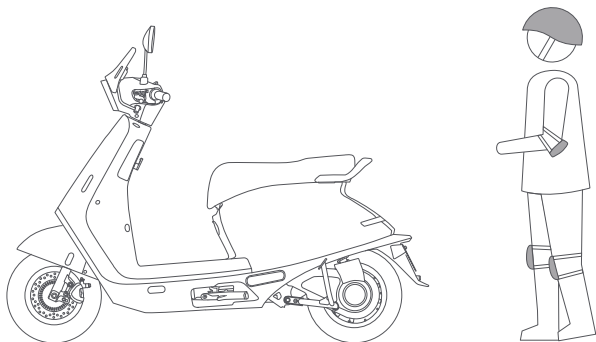

学习期间有摔倒受伤的风险，因此请全程佩戴头盔和护具。请您遵守交通法规，拒绝逆行、闯红灯等行为。

启动

您可通过 NFC 卡、感应解锁、Auto 开关 / 自定义开关开机。当开机自检完成，您将会听到开机提示音。

* 骑行前，请检查电量指示灯。如电量过低，应立即充电。

骑行

收起边撑，坐上鞍座，两脚撑地，单击自定义开关解除 P 档，向内轻拧油门转把，开启您的行程。

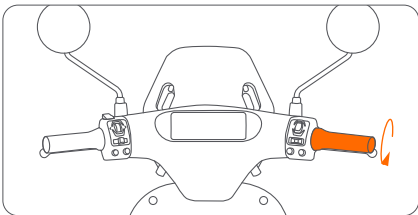
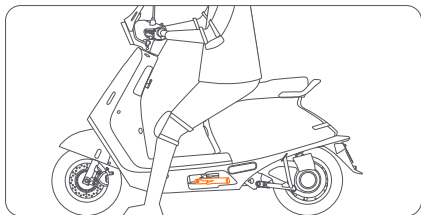

温馨提示：

本车具有驻车感应。在边撑收起后，即可骑行。骑行结束后，放下边撑，车辆自动关机。

开机 / 锁车方式 (以下任一方式)

松开油门转把，适力握住前后制动手柄。车身停稳后，放下边撑固定车辆。您可以通过以下三种方式锁车：

- 刷 NFC 卡开机 / 锁车。
- 自动锁车：请提前在 APP 中开启自动锁车功能。当您离开时，车辆将自动锁车。
- 长按 Auto 开关开机 / 锁车。

防盗警报

九号电摩 Q5 系列配备有防盗报警装置。如右图示意，锁车之后，如果外力移动车辆，状态灯闪烁红绿灯，发出连续报警音。

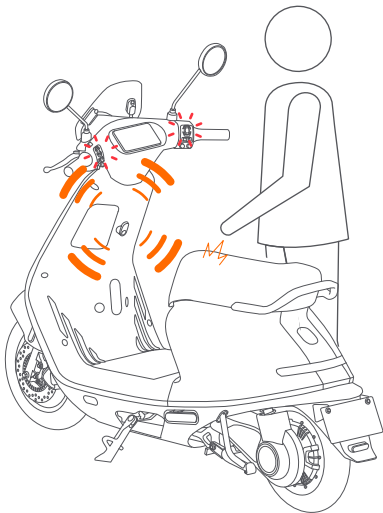

7. 注意事项

安全隐患，注意避免！

危险行为，切勿尝试！

 禁止酒后驾驶！



请全程佩戴头盔和护具。

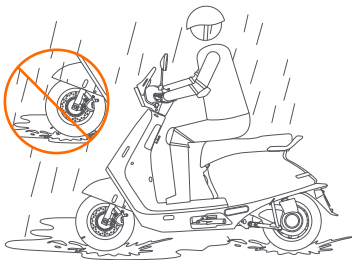

请勿在雨雪等恶劣天气下骑行。

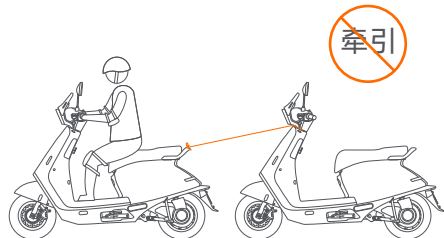

请不要搭附或牵引其它交通工具行驶。

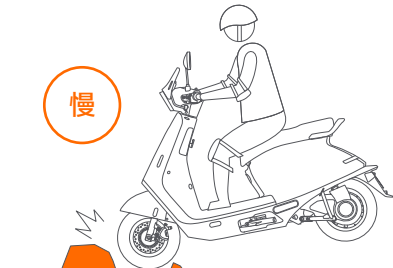

复杂路况请小心慢速行驶。

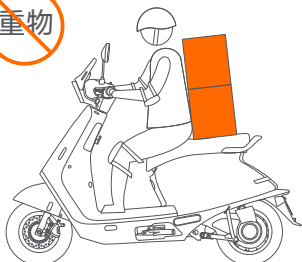

禁止搭载重物

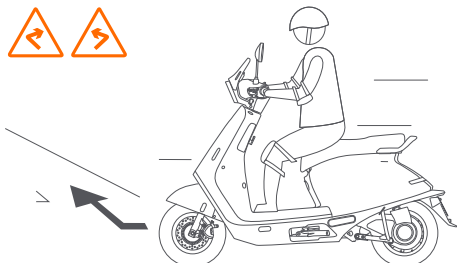

急转弯前务必减速行驶。

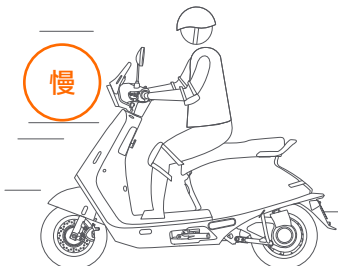

请双手握紧车把；禁止超速行驶。

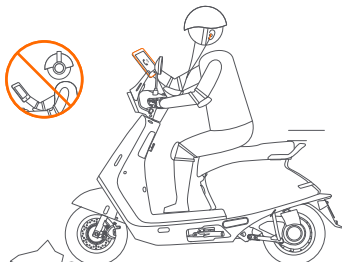

驾驶时禁止使用手机、相机、耳机、耳塞等。

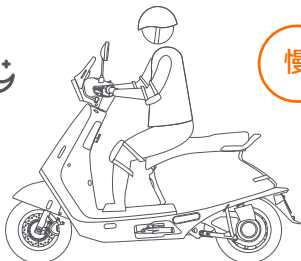

慢



黑暗环境请小心慢速行驶。

慢

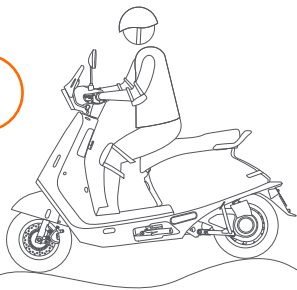

道路崎岖请小心慢速行驶。

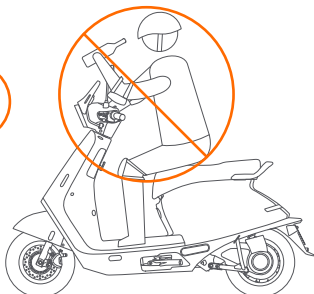

驾驶时禁止饮酒或服用影响驾驶能力的药物。

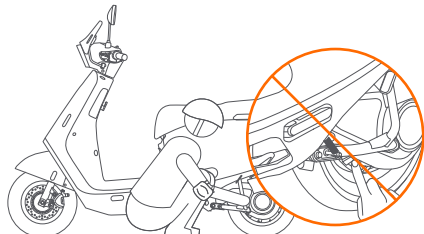

骑行后请勿触摸制轮毂电机。

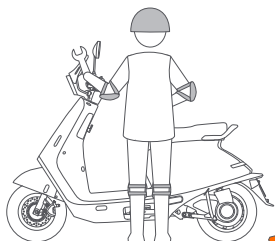

定期检查电动摩托车的电池电量、轮胎压力、主要部件和功能。

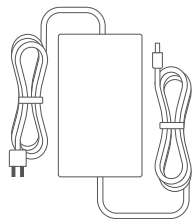

为了您的安全请使用原装充电器充电。

8.规格参数表

模块	产品名称	电动轻便摩托车 Q5 80c	电动摩托车 Q5 85c	电动摩托车 Q5 95c
基本信息	品牌	ninebot 九号		
	车辆型号	JH800DQT-11	JH1200DT-14	JH1500DT-5
	外形尺寸 / 长×宽×高	1765×705×1100mm	1765×705×1230mm	
	轴距	1255mm		
	整备质量	约104kg	约114kg	约127kg
	最大总质量	179kg	264kg	277kg
	前胎型号	90/80-10 真空轮胎		
	后胎型号	90/80-10 真空轮胎		
	胎压范围 (bar)	单人前轮1.8bar,后轮2.2bar	单人前轮1.8bar,后轮2.2bar; 双人前轮2.0bar, 后轮2.2bar	
	减震方式	前后油压弹簧减震		
	制动方式	前碟后碟+制动系统 (CBS)	前碟后碟+制动系统 (CBS)	双通道ABS+前碟后碟
	防水等级	整车 IPX5		
	智能系统 ⁽¹⁾	有		
最高设计车速	约 47km/h	约 52km/h	约 55km/h	
电机与性能	电机种类	满盘10寸轮毂电机		
	电机持续功率	800W	1200W	1500W
	电机额定转速	630rpm	660rpm	690rpm
	电机持续转矩	13N·m	20N·m	22N·m

模块	产品名称	电动轻便摩托车 Q5 80c	电动摩托车 Q5 85c	电动摩托车 Q5 95c
电池	电池	铅酸电池		
	额定电压	60V	72V	72V
	容量	24Ah/23Ah	24Ah/23Ah	32Ah
	续航里程 (工况法 / 等速法)	40/55km	50/65km	60/95km
	能量消耗率 (工况法 / 等速法)	30/25(Wh/km)	34/31(Wh/km)	34/29(Wh/km)
充电器	输入电压	AC 220V		
	输出电流	4A		
	充电时间	6-7小时		8-9小时
灯光	前大灯	智能光感 LED 前大灯 上下透镜 集成 LED 远近光灯 + 白色 LED 位置灯		
	集成尾灯组件	琥珀色 LED 转向灯 + 红色 LED 后位置灯 + 刹车灯		
	前转向灯	独立 LED 转向灯		
	后牌照灯	独立式LED牌照灯		

[1] 智能系统包括的功能有：RideyGo!、RideyFUN!、感应解锁（AirLock）、驻车感应、乘坐感应、电动座桶锁、整车OTA、GPS+北斗+基站三重定位、AHRS 姿态感应防盗、远程开关机+ 远程控车、黑匣子+事故主动求救、定速巡航等。

***部分功能需另行付费**

9. 电池使用说明

使用环境

1. 请您在 -10°C ~ 45°C 环境下使用电池。
2. 请避免电池被水、饮料、腐蚀性液体等浸湿。
3. 请避免让电池靠近热源、明火、易燃易爆气体（液体）。
4. 请避免金属异物进入电池仓。

* 在低温情况下，电池可用容量会有不同程度的衰减，具体参考程度为： -10°C 时可用容量为 70%， 0°C 时可用容量为 85%， 25°C 时可用容量为 100%。如电池有异味、发热、变形及其它异常情况，请立即停止使用，远离电池并联系售后部门。

充电环境

1. 请在环境温度 0°C ~ 35°C 对电池进行充电。
2. 充电时间请勿超过 12 小时避免影响电池使用寿命。

* 充电前期电量上升较快，后期较慢，这是为充电安全设定的程序，为正常情况。

* 冬天充电时，室外温度较低，环境低于一定温度（一般为 0°C 或 -10°C ，详见电池包装）电池将停止充电，此为正常现象。请将电池放置在适宜的环境温度下进行充电，保证充电效果。

* 充电过程中，部分铝外壳充电器有温升效应，表层温度较高，为正常现象，请放心使用。请注意避免儿童碰触。

电池使用前须知

1. 首次使用请将电池尽量耗尽，然后充满使用，循环 2-3 次使用效果更佳，确保电池实际容量与仪表显示更准确。

2. 后期使用尽量保持电池电量不低於 20%，及时充电，可延长电池使用循环寿命。
3. 正常使用骑行时，建议使用省电模式档位，起步缓慢操作油门把手，逐步加速，可延长电池续航里程。
4. 电池使用次数增加，电池实际容量和仪表显示会出现偏差，请定期（不超过 3 个月）对电池进行充满放，内部电芯和智能系统可自动校准电量，提升体验效果。
5. 建议每两个月检查电池的电源插座，确认接触簧片是否有积碳和氧化发黑现象，如有请到指定网点进行维护。
6. 严禁私自拆卸电池，否则可能造成电击、短路、起火、爆炸等安全事故。

*** 电池不属于用户可维修部件，如发生异常现象，请联系售后部门进行检修。私自拆解电池将不享受三包政策，并有可能导致电池产生发热、冒烟、起火或爆炸。**

存放环境

1. 如果电池放置在整车上，因为整车智能系统和报警系统工作原因，将实时消耗电池电量，整车放置一段时间后，仪表显示电量下降属于正常情况。一般停放 8 小时，电池耗电 1% 左右为正常情况。
2. 建议将电池存放在 0-35℃ 环境，请勿将电池在高于 45℃ 的环境中存放，否则将导致电池出现不可逆的容量衰减。
3. 长期不使用车辆（如冬季、夏天或其他特殊情况），必须将电池取出单独存放，并每两个月维护充电一次，否则将可能导致电池电量完全耗尽，产生不可逆损坏。对于这类问题，电池故障将不在三包范围之内。
4. 电池最合适的存放电量为 50%，若低于 10% 或高于 90% 的电量长期存放将导致电池出现不可逆的容量衰减。
5. 避免将电池存放在有跌落风险的场所，跌落可能导致电池内部不可控的损坏，并可能导致电池产生泄漏、发热、冒烟、起火或爆炸

*** 以上不当使用造成电池欠压、馈电不在三包责任范围内。**

10.售后服务

售后服务

为了维护您的利益和给您车辆的服务支持，九号严格依据《中华人民共和国消费者权益保护法》《中华人民共和国产品质量法》等国家相关法律、法规规定实行售后三包服务。所包含的内容有服务政策、备件三包标准、常见问题处理，请扫描二维码查看。



获取最新的产品售后服务指南
请扫码下载

保养指南

1. 新车交付后 1000 公里或 3 个月进行首次保养（以先到者为准）。
2. 首保后，建议每 2000 公里或 6 个月保养一次（以先到者为准）。
具体保养规则及项目及要求，保养说明，请扫描二维码查看。

用户如有疑问可拨打服务电话 400-607-0001 进行咨询。

制造商：九号科技有限公司

地址：江苏省常州市新北区兴奔路 1 号

11. 商标与法律声明

九号电动摩托车 / 九号电动轻便摩托车（简称九号电摩），是一种交通工具，属于机动车，当其进入公共区域（如您所在地区和国家的法律法规允许您进入公共区域），它将存在所有交通工具可能存在的风险。即当您驾驶九号电摩时，存在**失控、碰撞和坠落**的风险，为了降低这种风险，您有责任和义务学习如何驾驶九号电摩。九号公司希望您确保安全，并享受学习安全驾驶的乐趣。

请您在使用本产品前认真阅读、学习《九号电动摩托车 / 九号电动轻便摩托车 产品使用说明书》并从官方手机客户端中获得更多学习信息，旨在帮助您学习安全驾驶技术。想想您是如何开始学习驾驶其他摩托车、开车或任何涉及交通运输方面的事物，可能当时有人帮助您，让您处在一个安全的驾驶环境当中，并逐步开始学习，所有这些经验都适用于九号电摩的驾驶学习。

与其他交通运输设备相比，**驾驶摩托车使受伤的风险暴露于外**。您可以通过《九号电动摩托车 / 九号电动轻便摩托车 产品使用说明书》中的警告及注意事项降低驾驶风险，但不能消除风险。对于《九号电动摩托车 / 九号电动轻便摩托车 产品使用说明书》中所列举的全部说明与禁止及警告事项，及以下法律声明，请认真阅读。

一、商标与版权法律声明

九号、九号电动、九号出行、Ninebot、Ninebot AirLock、RIDEYGO!、RideyFUN 是纳恩博（北京）科技有限公司的注册商标或商标；小飞人图形是 Segway Inc. 的注册商标；蓝牙，Bluetooth® 及蓝牙图标为 Bluetooth SIG, Inc. 的商标，IOS 是 Cisco 在美国和其他国家的商标或注册商标；App Store 和 Apple logo 是 Apple Inc 的商标。九号公司对此类商标的任何使用均已获得许可。文中所提及的其他商标是属于其所有者的商标。

本说明书在印刷时已尽可能的包含各项功能介绍和使用说明。但由于产品功能不断完

善、设计变更等，仍可能与您购买的产品有不符之处。敬请扫描说明书中《九号出行》APP 二维码，下载用于 Android 或者 iOS 系统的 APP，并阅读其中的最新说明书电子版。

九号公司除了九号电摩 Q5 系列产品之外，还有多个不同功能的系列和型号的产品，本说明书中提及的部分功能可能在您的其他九号产品上无法实现。

由于产品更新，本说明书中所载产品与您实际购买的产品在颜色、外观等方面可能有所偏差，请以实际产品为准。

©2025 九号公司保留一切权利。

二、产品法律声明

您对九号电摩越熟悉，骑行时越安全。因此我们请您：

1. 认真阅读本产品说明书，如果您不能完全按照《九号电动摩托车 / 九号电动轻便摩托车 产品使用说明书》的指示骑行，请不要试图骑行九号电摩。
2. 请您不要允许未认真阅读《九号电动摩托车 / 九号电动轻便摩托车 产品使用说明书》的人使用您的九号电摩，您在将您的九号电摩借与他人时务必将《九号电动摩托车 / 九号电动轻便摩托车 产品使用说明书》一并交付，并告知其使用方法和提示安全注意事项。
3. 购买本产品后及时购买保险，以便将使用风险降到最低。
4. 您有义务知悉您所在区域关于驾驶摩托车的全部相关法律法规及政策规定，并严格遵守所适用的法律法规和政策规定。禁止在当地法律法规或政策规定不允许骑行的区域骑行。**严禁未成年人驾驶九号电摩。**
5. 当您收到本产品后，请立即检验产品及配件是否完好、齐全。由于车在物流运输中的特殊需要，我们将使用包装箱保证其运输安全，为了让您更好地享受我们为您提供的服务，建议您在产品签收之日起至少保留包装箱 15 天。
6. 所有九号电摩的部件必须按照《九号电动摩托车 / 九号电动轻便摩托车 产品使用说明书》进行正确安装，安装不当可能会带来失控、碰撞或坠落的风险。在安装或维

修之前请关闭电源，在安装部件时，请力度适当，安装过松或过紧可能会导致产品受损或出现故障。

7. 该产品可能包含有可拆卸零部件，**应避免儿童因吞咽、误服而造成的危害。**
8. 在每次使用九号电摩前，请务必按照您购买的型号对应使用说明书检查摩托车轮胎性能、电池电量运行状态以及车体安装状态，确保包含轮胎、刹车、螺钉、螺母在内的任何部分没有松散或损坏的迹象，避免因车体或部件不佳状态影响您的正常驾驶，甚至发生意外事故。如发现异常，请立即停止使用，及时联系售后进行检测指导。**切勿在驾驶中用手脚触碰轮胎。**
9. 在电量显示低或为空的状态下，九号电摩没有足够的动力维持您的正常骑行，请您骑行前务必确认电量充足以避免危险的发生。
10. 驾驶九号电摩必须全程佩戴头盔等安全防护装备。
11. 骑行时建议佩戴防护眼镜，可以防止空气中的污垢、粉尘和昆虫。使用不同明亮度的镜片：光线强的时候使用暗色镜片，光线弱的时候使用透光度较高的镜片。
12. 九号电摩设置了多种情景下的危险提醒或警示功能，提醒或警示灯亮起时，请立即停止骑行，检查车辆状态，并根据提醒或警示采取相应措施直至危险消除。
- 13a. **九号电动摩托车后座只能附载一人，且严禁附载未满 12 周岁的未成年人。**后座载人时乘坐人必须戴安全头盔，且必须面对行驶方向正面骑坐，不准侧坐。驾驶人骑行时请保持警惕，以适当的速度骑行，严禁超速、超载。骑行及乘坐过程中禁止使用特技。
- 13b. **九号电动轻便摩托车，禁止载人。**驾驶人骑行时请保持警惕，以适当的速度骑行，严禁超速、超载。骑行过程中禁止使用特技。
14. 请勿将产品停放在安全出口、疏散通道等禁止停车的区域。请勿扔掷、跌摔该产品，勿将该产品置于明火处或高温下。
15. 请使用原装电池组，并使用原装充电器充电，否则可能造成充电器、电池损坏或安全风险。

16. 充电时，请将电源线插入正确的插口（200V-240V~47Hz/63Hz），并**避免儿童和宠物接触**，远离易燃物品。如电池破损或进水，禁止充电或继续使用电池。禁止在插口潮湿状态下对九号电摩进行充电。
17. 严禁将电池或车体浸入水中或暴露于大雨中或在雨中骑行，避免电池仓、电路芯片等进水。
18. 由于整车智能系统和报警系统工作等原因，将时时消耗电池电量，电池放置于整车中一段时间后，仪表显示电量下降属正常情况。如长期不使用车辆（如冬季、夏天或其他特殊情况），请将电池取出单独存放，并定期维护充电，否则将可能导致电池电量完全耗尽，产生不可逆损伤。
19. 请勿将电池在高于 50°C 或低于 -20°C 的环境中存放，否则将导致电池出现不可逆的容量衰减。
20. 请避免将电池或整车存放在有跌落风险的场所，跌落可能导致电池内部不可控的损坏并可能导致电池产生泄漏、发热、冒烟、起火或爆炸。
21. 电池内存在对身体有害物质，请不要试图破坏电池。电池不属于用户可维修部件，如电池有异味、发热、变形及其它异常情况，请立即停止使用，远离电池并联系售后部门。
22. 由于用户未对电池进行正常使用和维护造成电池性能衰减或不能正常使用，不在三包责任范围内。
23. 不当的处置废旧电池可能严重污染环境，请勿随意丢弃本电池组，共同保护自然环境。废弃电池组时请遵守当地法律法规。
24. **警告：改装可能增加安全隐患。请避免使用非原装配件，禁止私自改装、拆解、破解本产品及配件，否则由此造成的损坏或损失将由您自行承担。**
25. 如产品发生不属于保修服务范围的情况，需要您付费进行维修及购买相关服务。
26. 如果您在使用过程中，本产品及其零部件需要维修或更换，请您在维修或置换后保管好相应的售后服务资料。

27. 驾驶九号电摩请严格遵守您所在区域的交通法律法规。由于各国家或地区对于摩托车上牌管理和政府管制的法律法规及政策存在差异，购买及使用前请确认当地上牌管理及管制的政策与方案，相关问题请咨询当地相关管理部门。若因不能上牌等政策法规原因所造成的产品不能正常上路行驶或其他任何损失，九号公司不承担任何责任。

三、其他

1. 产品数据和参数随不同型号有所区别，如有更改，不另行通知。
2. 在法律允许的范围内，九号公司保留对本声明的解释和说明的权利。
3. 本声明适用于中华人民共和国法律（香港、澳门特别行政区和中国台湾地区法律除外）。对于消费者违反上述声明条款而导致或可能导致的所有索赔、责任和损失，九号公司不承担赔偿责任。在驾驶过程中遇到的不可预见或不可避免的风险，应由驾驶员自行承担 responsibility。
4. 购买本产品后，您可以选择接受上述条款对产品进行使用，也可根据“保修政策”中的条款，进行退货处理。退货时，请保证产品及包装完好，不影响二次销售。
5. 如果有一天您想转卖或转赠您的九号电摩，请不要忘记一同转交本法律声明，因为它是产品的一部分。如果您有任何问题需要咨询，九号公司很高兴随时为您服务。

再次感谢您对本产品的选择和信任。

售后保修卡

用户姓名:

用户电话:

用户地址:

产品名称:

产品型号:

电机号:

车架号:

售出日期:

经销商:

